



## **RhapsodyDP88P Digital Piano 88-keys**

Ref. nr.: 130.066



**INSTRUCTION MANUAL  
GEBRUIKSAANWIJZING  
BEDIENUNGSANLEITUNG  
MANUAL DE INSTRUCCIONES  
MANUEL D'INSTRUCTIONS  
INSTRUKCJA OBSŁUGI  
NÁVOD K POUŽITÍ**

**V1.0**

# ENGLISH

**Congratulations** to the purchase of this Max Music product. Please read this manual thoroughly prior to using the product in order to benefit fully from all features.

Read the manual prior to using the product. Follow the instructions in order not to invalidate the warranty. Take all precautions to avoid fire and/or electrical shock. Repairs must only be carried out by a qualified technician in order to avoid electrical shock. Keep the manual for future reference.

- Prior to using the product, please ask advice from a specialist. When the unit is switched on for the first time, some smell may occur. This is normal and will disappear after a while.
- The unit contains voltage carrying parts. Therefore do NOT open the housing.
- Do not place metal objects or pour liquids into the product. This may cause electrical shock and malfunction.
- Do not place the product near heat sources such as radiators, etc. Do not place the unit on a vibrating surface. Do not cover the ventilation holes.
- The product is not suitable for continuous use.
- Be careful with the mains lead and do not damage it. A faulty or damaged mains lead can cause electrical shock and malfunction.
- When unplugging the product from a mains outlet, always pull the plug, never the lead.
- Do not plug or unplug the unit with wet hands.
- If the plug and/or the mains lead are damaged, they need to be replaced by a qualified technician.
- If the product is damaged to such an extent that internal parts are visible, do NOT plug the unit into a mains outlet and DO NOT switch the product on. Contact your dealer. Do NOT connect the product to a rheostat or dimmer.
- To avoid fire and shock hazard, do not expose the product to rain and moisture.
- All repairs should be carried out by a qualified technician only.
- Connect the product to an earthed mains outlet (220-240Vac/50Hz) protected by a 10-16A fuse.
- During a thunderstorm or if the product will not be used for a longer period of time, unplug it from the mains. The rule is: Unplug it from the mains when not in use.
- If the product has not been used for a longer period of time, condensation may occur. Let the unit reach room temperature before you switch it on. Never use the product in humid rooms or outdoors.
- During operation, the housing may become hot.
- To prevent accidents in companies, you must follow the applicable guide lines and follow the instructions.
- Do not repeatedly switch the product on and off. This shortens the life time.
- Keep the unit out of the reach of children. Do not leave the unit unattended.
- Do not use cleaning sprays to clean switches. The residues of these sprays cause deposits of dust and grease. In case of malfunction, always seek advice from a specialist.
- Only operate the product with clean hands.
- Do not force the controls.
- If the product has fallen, always have it checked by a qualified technician before you switch the product on again.
- Do not use chemicals to clean the unit. They damage the varnish. Only clean the product with a dry cloth.
- Keep away from electronic equipment that may cause interference.
- Only use original spares for repairs, otherwise serious damage and/or dangerous radiation may occur.
- Switch the product off prior to unplugging it from the mains and/or other equipment. Unplug all leads and cables prior to moving the product.
- Make sure that the mains lead cannot be damaged when people walk on it. Check the mains lead before every use for damages and faults!
- The mains voltage is 220-240Vac/50Hz. Check if power outlet match. If you travel, make sure that the mains voltage of the country is suitable for this product.
- Keep the original packing material so that you can transport the product in safe conditions



This mark attracts the attention of the user to high voltages that are present inside the housing and that are of sufficient magnitude to cause a shock hazard.



This mark attracts the attention of the user to important instructions that are contained in the manual and that he should read and adhere to.

The product has been certified CE. It is prohibited to make any changes to the product. They would invalidate the CE certificate and their guarantee!

**NOTE:** To make sure that the unit will function normally, it must be used in rooms with a temperature between 5°C/41°F and 35°C/95°F.



Electric products must not be put into household waste. Please bring them to a recycling centre. Ask your local authorities or your dealer about the way to proceed. The specifications are typical. The actual values can slightly change from one unit to the other. Specifications can be changed without prior notice.

*Do not attempt to make any repairs yourself. This would invalid your warranty. Do not make any changes to the product. This would also invalid your warranty. The warranty is not applicable in case of accidents or damages caused by inappropriate use or disrespect of the warnings contained in this manual. Max cannot be held responsible for personal injuries caused by a disrespect of the safety recommendations and warnings. This is also applicable to all damages in whatever form.*

# UNPACKING INSTRUCTION

**CAUTION!** Carefully unpack the box upon receipt. Check the contents to ensure that all parts are present and have been received in good condition. Notify the shipper immediately and retain packaging material if any parts appear damaged from shipping or the package itself shows signs of mishandling. Save the package and all packaging materials. If the product must be returned, it is important that the product is returned in the original factory box and packaging. If the device has been exposed to drastic temperature fluctuation (e.g. after transportation), do not switch it on immediately. The arising condensation water might damage your device. Leave the device switched off until it has reached room temperature.

## POWERSUPPLY

The label on the back/under side of the product indicates the mains voltage to which it must be connected. Check that the mains voltage corresponds to this. Any other voltage than the one indicated may cause irreparable damage to the unit. The unit must also be connected directly to the mains voltage and no dimmer or adjustable power supply may be used.



Always connect the device to a protected circuit (circuit breaker or fuse). Make sure the device has an appropriate electrical ground to avoid the risk of electrocution or fire.

## CONTROLS



### 1. Speakers

Loudspeakers to reproduce the sound of the music played

### CONTROL KEYS

#### 2. Metro

Press to turn metronome on/off

#### 3. Tap

Press twice at an even speed to set the tempo

#### 4. Tempo

Press to increase or decrease the tempo value by one. Press and hold to change the tempo quickly

#### 5. Demo

Press to start playing the demo song

#### 6. Start/stop

Press to start/stop playing the demo song

#### 7. Song

Press to select previous or next song

#### 8. Power

Press to turn power on/off

#### 9. Volume

Rotate to increase or decrease the volume

#### 10. Piano

Press to select sound of piano

#### 11. Keyboard

Press to select sound of keyboard

#### 12. Organ

Press to select sound of organ

#### 13. Synth

Press to select sound of synthesizer

#### 14. Other

Press to select sound of other choice

#### 15. R2/L octave

Press to increase or decrease the pitch of Sound 2 by one octave

#### 16. R2/L volume

Press to increase or decrease the volume of sound 2 by one step. Press and hold to change the volume quickly

#### 17. Transpose

Press to increase or decrease the pitch of the entire keyboard in semitone steps

#### 18. Reverb

Press to set reverb on/off

#### 19. Twinova

Press to turn the Twinova function on/off

### FUNCTION KEYS

#### 20. Function acces

Press and hold the three keys together to access the key functions. (A0, Bb0 and B0)

## 21. Sound select

Press and hold one of the main sound buttons to select a specific sound of the group

## 22. Demo song

Press to start/stop playing the demo song

## 23. Sound demo

Start/stop playing the sound demo of the current R1 sound

## 24. Sound 2 volume +/-

Adjust the volume level of sound 2 (R2/layer or L/Split)

## 25. Sound 2 octave +/-

Adjust the octave of Sound 2 (R2/layer or L/Split)

In function, press E2 and F2 at the same time to reset to the default octave setting

## 26. Twinova +/-

Turn the twinova on/off. Press to adjust the octave of both the left and right sections. In the twinova mode simultaneously press A2 and B2 to reset to the default octave setting

## 27. Touch

Press to set touch on/off. The default state is on

- 1: Soft 1
- 2: Soft 2
- 3: Medium
- 4: Hard 1
- 5: Hard 2

## 28. Transpose

Press to shift the pitch of the entire keyboard up or down by a maximum of one octave in semitone steps. Press A3 and B3 simultaneously to reset to the default transpose setting

## 29. Song

Press to start playing song nr 1-10

## 30. Metro

Turn the Metronome on/off. Press C#5 – F#5 to select the metronome beat. For example, when selecting 0, no accent will play. When selecting 2, you will get an accent of 2 beats

## 31. Tap

Press this key at an even speed to set the tempo

## 32. Tempo Value

If you wish to input a value under 100, please press 0 first and then a 2-digit number. When entering a number lower than 5 or above 320, the piano will set the tempo to 5 or 320

## 33. Tempo 0-9

Press to increase or decrease the tempo value by the step of 1

In tempo function, press A5 and B5 at the same time to reset to default tempo

## 34. Reverb +/-

Turn the reverb on/off. Press to adjust reverb level up or down. When in reverb function, press D7 and E7 simultaneously to reset to the default reverb setting

## 35. Local control

Press to set local control function on or off.

On: this instrument will work alone as a master keyboard

Off: this instrument will be controlled by connected device. It will not produce sound when you play, but will output MIDI message

**Note:** Local control function by default is on

## 36. Guide

Press to turn the guide on/off that produces a beep sound when Function commands are used

## 37. Headphone jack

When connecting headphones to the PHONES/OUTPUT port, the loudspeaker will be disabled automatically. You can perform without disturbing others.

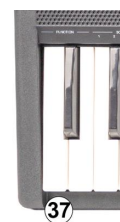

## CONNECTIONS

### 1. USB PORT

Connect the keyboard to another MIDI compatible device. Transfer information with computer in both directions such as you can store the music that you played on his keyboard to the computer.

### 2. SUSTAIN PEDAL JACK

The function of sustain can produce natural sustain by stepping upon sustain pedal when you perform. Please insert the plug of sustain pedal into SUS PEDAL jack. You can open/close the sustain function through the sustain pedal plug.

### 3. LINE OUT

This piano has built-in speaker system. It can be connected with other external amplifier or speaker system. First turn off the power of piano and the external equipment, then insert one end of stereo audio cable into LINE IN or AUX IN jack of other hi-fi equipment and insert the other end into LINE OUT jack in the rear panel of the piano.

### 4. AUX IN

Connect an external audio source such as an MP3 player.



## 5. DC INPUT

Socket for plugging in the supplied 12V adapter.

## BEFORE YOU START

---

### POWERSUPPLY:

- **Using AC-DC adapter:**

Use the special power adapter that is equipped with this electronic keyboard. Insert the DC 12V plug or power adaptor into the DC 12V power jack in the rear panel of the electronic keyboard, insert the other end into Main socket, turn on power switch and start performance.

- **Using batteries: (not included):**

Open the battery compartment cover located on the bottom panel of the Electronic keyboard. Insert 6 pcs AA batteries, being carefully to follow the polarity marking on the cabinet. Replace the compartment cover, making sure that it locks firmly in place.

- Place the music stand in the keyboard slot.

## PLAYING SOUNDS

---

- Press and hold one of the sound buttons. The corresponding sound LED lights up. Press the same sound button repeatedly to circulate through the selected group and select a sound (refer to the list for different sounds).
- Press and hold a sound button, the corresponding led lights up. Then press C1-E1 to select a specific sound from the group

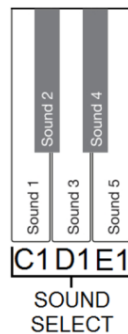
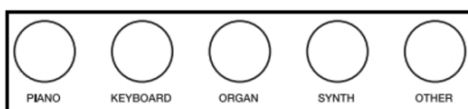

### Using Layer:

Press and hold a sound button and press another to turn on the layer function. The corresponding sound LED's light up. The first sound you press will be set as the upper sound (R1), and the second sound you press will be set as the layer sound (R2).

### Using Split:

Press and hold two sound buttons respectively, then press a key on the keyboard to assign as the split point. The corresponding sound LED's light up after releasing the buttons

### Turn off layer/split:

Press a sound button other than the currently active ones. The layer/split function will be turned off. The newly pressed sound will be selected and the corresponding LED lights up.

### Notes:

1. If you press few keys when assigning the split point, it will set the last key you press as the split point.
2. The layer and the split functions cannot be used at the same time

## TWINOVA

---

Twinova function splits the keyboard into two areas with the same sound and octave range, for the convenience of playing together with a friend or an instructor.

### Turning Twinova on/off:

When in Twinova function press the key (Bb2) to turn Twinova on or off. The split point is E4/F4.

### Selecting a Sound for Twinova:

The upper sound selected before entering Twinova will become the default sound for both areas. You can still use the sound buttons to select a desired sound in Twinova mode.

### Note:

The Twinova mode and layer/split functions cannot be used at the same time. During song playback, Twinova is not selectable

# NEDERLANDS

Hartelijk dank voor de aanschaf van dit MAX Music product. Neemt U a.u.b. een paar momenten de tijd om deze handleiding zorgvuldig te lezen, aangezien wij graag willen dat u onze producten snel en volledig gebruikt.

Lees deze handleiding eerst door alvorens het product te gebruiken. Volg de instructies op anders zou de garantie wel eens kunnen vervallen. Neem ook altijd alle veiligheidsmaatregelen om brand en/of een elektrische schok te voorkomen. Tevens is het ook raadzaam om reparaties / modificaties e.d. over te laten aan gekwalificeerd personeel om een elektrische schok te voorkomen. Bewaar deze handleiding ook voor toekomstig gebruik.

Bewaar de verpakking zodat u indien het apparaat defect is, dit in de originele verpakking kunt opsturen om beschadigingen te voorkomen.

- Voordat het apparaat in werking wordt gesteld, altijd eerst een deskundige raadplegen. Bij het voor de eerste keer inschakelen kan een bepaalde reuk optreden. Dit is normaal en verdwijnt na een poos.
- In het apparaat bevinden zich onder spanning staande onderdelen; open daarom NOOIT dit apparaat.
- Plaats geen metalen objecten en mors geen vloeistof in het effect. Dit kan leiden tot elektrische schokken of defecten.
- Toestel niet opstellen in de buurt van warmtebronnen zoals radiatoren etc. en niet op een vibrerende onder- grond plaatsen. Dek ventilatieopeningen nooit af.
- Het apparaat is niet geschikt voor continu gebruik.
- Wees voorzichtig met het netsnoer en beschadig deze niet. Als het snoer kapot of beschadigd is, kan dit leiden tot elektrische schokken of defecten.
- Als u de stekker uit het stopcontact neemt, trek dan niet aan het snoer, maar aan de stekker.
- Om brand of elektrische schok te voorkomen, dient u dit apparaat niet bloot te stellen aan regen of vocht.
- Verwijder of plaats een stekker nooit met natte handen resp. uit en in het stopcontact.
- Indien zowel de stekker en/of netsnoer als snoeringang in het apparaat beschadigd zijn dient dit door een vakman hersteld te worden.
- Indien het apparaat zo beschadigd is dat inwendige (onder)delen zichtbaar zijn mag de stekker NOOIT in het stopcontact worden geplaatst en het apparaat NOOIT worden ingeschakeld. Neem in dit geval contact op met de dealer.
- Sluit het apparaat nooit op een dimmer aan.
- Reparatie aan het apparaat dient te geschieden door een vakman of een deskundige.
- Sluit het apparaat alleen aan op een 220-240VAC / 50Hz (geaard) stopcontact, verbonden met een 10-16A meterkastgroep.
- Bij onweer altijd de stekker uit het stopcontact halen, zo ook wanneer het apparaat voor een langere tijd niet gebruikt wordt. Stelregel: Bij geen gebruik stekker verwijderen.

- Als u het apparaat lang niet gebruikt heeft en het weer wil gebruiken kan er condens ontstaan; laat het apparaat eerst op kamertemperatuur komen alvorens het weer in werking te stellen.
- Apparaat nooit in vochtige ruimten en buiten gebruiken.
- Om ongevallen in bedrijven te voorkomen moet rekening worden gehouden met de daarvoor geldende richtlijnen en moeten de aanwijzingen/waarschuwingen worden gevolgd.
- Het apparaat buiten bereik van kinderen houden. Bovendien mag het apparaat nooit onbeheerd gelaten worden.
- Gebruik geen schoonmaakspray om de schakelaars te reinigen. Restanten van deze spray zorgen ervoor dat smeer en stof ophopen. Raadpleeg bij storing te allen tijde een deskundige.
- Gebruik geen overmatige kracht bij het bedienen van het apparaat.
- Dit apparaat kan magnetisch veld veroorzaken. Houd dit apparaat ten minste 60 cm afstand van de computer of tv.
- Indien dit apparaat beschikt over een loodaccu, dient deze tenminste elke 3 maanden opgeladen te worden indien deze voor een langere periode niet wordt gebruikt anders bestaat de kans dat de accu permanent beschadigd.
- Bij een ongeval met dit product altijd eerst een deskundige raadplegen alvorens opnieuw te gebruiken.
- Tracht het apparaat niet schoon te maken met chemische oplossingen. Dit kan de lak beschadigen. Gebruik een droge doek om schoon te maken.
- Blijf uit de buurt van elektronische apparatuur die bromstoringen zouden kunnen veroorzaken.
- Bij reparatie dienen altijd originele onderdelen te worden gebruikt om onherstelbare beschadigingen en/of ontoelaatbare straling te voorkomen.
- Schakel eerst het toestel uit voordat u het netsnoer verwijdert. Verwijder netsnoer en aansluitsnoeren voordat u dit product gaat verplaatsen.
- Zorg ervoor dat het netsnoer niet beschadigd/defect kan raken wanneer mensen erover heen lopen. Het netsnoer vóór ieder gebruik controleren op breuken/defecten!
- In Nederland/België is de netspanning 220-240Vac/50Hz. Indien u reist (en u neemt het apparaat mee) informeer dan naar de netspanning in het land waar u verblijft



Deze markering wordt weergegeven om u erop attent te maken dat een levensgevaarlijke spanning in het product aanwezig is en dat bij aanraking van deze delen een elektrische schok wordt verkregen.



Deze instructiemarkering wordt weergegeven om u erop te wijzen dat de instructie zeer belangrijk is om te lezen en/of op te volgen.

OPMERKING: Om zeker te zijn van een correcte werking, dient u dit apparaat in een ruimte te gebruiken waar de temperatuur tussen de 5°C/41°F en 35°C/95°F ligt.



Raadpleeg eventueel [www.wecycle.nl](http://www.wecycle.nl) en/of [www.vrom.nl](http://www.vrom.nl) v.w.b. het afdanken van elektronische apparaten in het kader van de WEEE-regeling. Vele artikelen kunnen worden gerecycled, gooi ze daarom niet bij het huisvuil maar lever ze in bij een gemeentelijk depot of uw dealer. Lever ook afgedankte batterijen in bij uw gemeentelijk depot of bij de dealer, zie [www.stibat.nl](http://www.stibat.nl)

*Alle (defecte) artikelen dienen gedurende de garantieperiode altijd retour te worden gezonden in de originele verpakking. Voer zelf geen reparaties uit aan het toestel; in elk geval vervalt de totale garantie. Ook mag het toestel niet eigenmachtig worden gemodificeerd, ook in dit geval vervalt de totale garantie. Ook vervalt de garantie bij ongevallen en beschadigingen in elke vorm t.g.v. onoordeelkundig gebruik en het niet in acht nemen van het gestelde in deze gebruiksaanwijzing. Tevens aanvaardt MAX Music geen enkele aansprakelijkheid in geval van persoonlijke ongelukken als gevolg van het niet naleven van veiligheidsinstructies en waarschuwingen. Dit geldt ook voor gevolgschade in wélke vorm dan ook*

## UITPAKKEN

**LET OP!** Pak de doos zorgvuldig uit. Controleer de inhoud om ervoor te zorgen dat alle onderdelen aanwezig zijn en in goede staat zijn ontvangen. Bij transportschade of ontbreken van onderdelen onmiddellijk de verkopende partij inlichten. Bewaar de verpakking en het verpakkingsmateriaal. Indien het product moet worden teruggestuurd, is het belangrijk dat het product in originele verpakking wordt geretourneerd. Schakel het apparaat niet onmiddellijk in als het is blootgesteld aan drastische temperatuurverschillen (bv. na het transport). De ontstane condensatie kan het apparaat beschadigen. Zorg ervoor dat het apparaat op kamertemperatuur komt en steek vervolgens de stekker in het stopcontact.

## AANSLUITSPANNING

Op het label aan de onderzijde van het product staat aangegeven op welke netspanning deze moet worden aangesloten. Controleer of de netspanning hiermee overeenkomt, bij alle andere netspanningen dan aangegeven kan het apparaat onherstelbaar worden beschadigd. Tevens moet het apparaat direct op de netspanning worden aangesloten en mag géén dimmer of regelbare voeding worden gebruikt.



Sluit het apparaat altijd aan op een beschermd circuit (aardlekschakelaar of zekering). Zorg ervoor dat het apparaat voldoende elektrisch is geaard om het risico op elektrocutie of brand te vermijden.

## BEDIENING



### 1. Luidsprekers

Luidsprekers om het geluid van de afgespeelde muziek weer te geven

### CONTROL TOETSEN

#### 2. Metro

Druk hierop om de metronome aan/uit te zetten

#### 3. Tap

Druk twee keer met gelijkmatige snelheid op deze toets om het tempo in te stellen

#### 4. Tempo

Druk op deze toets om het tempo met één te verhogen of te verlagen. Houd ingedrukt om het tempo snel te wijzigen

#### 5. Demo

Druk op deze toets om het afspelen van de demosong te starten

#### 6. Start/stop

Druk op deze toets om het afspelen van het demosong te starten/stoppen

#### 7. Song

Druk op deze toets om het vorige of volgende nummer te selecteren

#### 8. Power

Druk hierop om de piano aan of uit te zetten

#### 9. Volume

Draaien om het volume harder of zachter te zetten

#### 10. Piano

Druk op deze toets om het pianogeluid te selecteren

#### 11. Keyboard

Druk op deze toets om het geluid van keyboard te selecteren

#### 12. Orgel

Druk op deze toets om orgelgeluid te selecteren

#### 13. Synth

Druk op deze toets om geluid van synthesizer te selecteren

#### 14. Other

Druk op deze toets om het geluid van een andere keuze te selecteren

#### 15. R2/L Octave

Druk op deze toets om de toonhoogte van Sound 2 met één octaaf te verhogen of te verlagen

#### 16. R2/L Volume

Druk op deze toets om het volume van geluid 2 één stap te verhogen of te verlagen. Ingedrukt houden om het volume snel te veranderen

#### 17. Transpose

Druk op deze toets om de toonhoogte van het hele keyboard te verhogen of te verlagen in halve toonstappen

#### 18. Reverb

Druk op deze toets om de nagalm aan/uit te zetten

#### 19. Twinova

Druk op deze toets om de Twinova functie aan/uit te zetten

### FUNCTIE TOETSEN

#### 20. Functie Toegang

Houd de drie toetsen (A0, Bb0 en B0) tegelijk ingedrukt om toegang te krijgen tot de functietoetsen

#### 21. Sound Select

Houd een van de hoofdtoetsen ingedrukt om een specifiek geluid van de groep te selecteren

## 22. Demo Song

Druk op deze toets om het afspelen van de demosong te starten/stoppen

## 23. Sound Demo

Start/stop het afspelen van de geluidsdemo van het huidige R1-geluid

## 24. Sound 2 volume +/-

Volume van geluid 2 aanpassen (R2/laag of L/Split)

## 25. Sound 2 Octave +/-

Pas het octaaf van geluid 2 aan (R2/laag of L/Split)

Druk in de functie tegelijkertijd op E2 en F2 om terug te gaan naar de standaard octaafinstelling

## 26. Twinova +/-

Zet de twinova aan/uit. Druk op om het octaaf van zowel de linker- als de rechtersectie aan te passen. Druk in de twinova-modus tegelijkertijd op A2 en B2 om terug te gaan naar de standaard octaafinstelling

## 27. Touch

Druk hierop om touch aan/uit in te stellen. De standaardinstelling is aan

- 1: Zacht 1
- 2: Zacht 2
- 3: Gemiddeld
- 4: Hard 1
- 5: Hard 2

## 28. Transpose

Druk op deze toets om de toonhoogte van het hele keyboard met maximaal één octaaf in halve toonstappen omhoog of omlaag te verschuiven. Druk tegelijkertijd op A3 en B3 om terug te keren naar de standaard transpositie-instelling.

## 29. Song

Druk hierop om het afspelen van song nr 1-10 te starten

## 30. Metro

Zet de metro aan/uit. Druk op C#5 - F#5 om de metronoomslag te selecteren. Als je bijvoorbeeld 0 selecteert, wordt er geen accent gespeeld. Als je 2 selecteert, krijg je een accent van 2 tellen

## 31. Tap

Druk op deze toets met een om het tempo in te stellen

## 32. Tempo Value

Als je een waarde onder de 100 wilt invoeren, druk dan eerst op 0 en daarna op een getal van 2 cijfers. Als je een getal lager dan 5 of hoger dan 320 invoert, stelt de piano het tempo in op 5 of 320

## 33. Tempo 0-9

Druk op deze toets om het tempo met een stap van 1 te verhogen of te verlagen

Druk in de tempofunctie tegelijkertijd op A5 en B5 om het tempo terug te zetten naar de standaardinstelling

## 34. Reverb +/-

Zet de nagalm aan/uit. Druk op deze toets om het reverbniveau aan te passen. Druk in de reverbfunctie tegelijkertijd op D7 en E7 om terug te gaan naar de standaard reverbinstelling

## 35. Local control

Druk op deze toets om de lokale controle functie aan of uit te zetten

On: dit instrument zal alleen werken als een master keyboard

Off: dit instrument wordt bestuurd door het aangesloten apparaat. Het produceert geen geluid wanneer u speelt, maar geeft wel MIDI-berichten uit.

**Opmerking:** De lokale controle functie is standaard ingeschakeld

## 36. Guide

Druk hierop om de gids aan/uit te zetten die een piepgeluid produceert wanneer functieopdrachten worden gebruikt

## 37. Hoofdtelefoonaansluiting

Als u een hoofdtelefoon aansluit op de PHONES/OUTPUT-poort, wordt de luidspreker automatisch uitgeschakeld. U kunt spelen zonder anderen te storen



## AANSLUITINGEN

### 1. USB-POORT

Sluit het keyboard aan op een ander MIDI-compatibel apparaat. Zo kunt u de muziek die u op de piano hebt gespeeld opslaan op de computer.

### 2. SUSTAIN PEDAAL AANSLUITING

De sustainfunctie kan een natuurlijke sustain produceren door tijdens het spelen op het sustainpedaal te trappen. Steek de plug van het sustainpedaal in de sustain aansluiting. Je kunt de sustainfunctie starten/stoppen via de sustainpedaalplug.

### 3. LINE OUT

Deze piano heeft een ingebouwd luidsprekersysteem. Hij kan worden aangesloten op een andere externe versterker of luidsprekersysteem. Schakel eerst de piano en de externe apparatuur uit, steek dan het ene uiteinde van de stereo-audiokabel in de LINE IN of AUX IN aansluiting van andere hifi-apparatuur en steek het andere uiteinde in de LINE OUT aansluiting op het achterpaneel van de piano.

### 4. AUX IN

Sluit een externe audiobron aan zoals een MP3-speler.

### 5. DC INPUT

Aansluiting voor de meegeleverde 12V-adapter.





# VOORDAT U BEGINT

## VOEDING AANSLUITEN:

### AC-DC adapter gebruiken:

- Gebruik de speciale voedingsadapter die met dit elektronische toetsenbord is meegeleverd of een voedingsadapter met DC 12V uitgangsspanning 500mA. Steek de DC-stekker of de voedingsadapter in de DC 12V voedingsaansluiting op het achterpaneel van het keyboard, steek het andere uiteinde in het stopcontact, zet de voedingschakelaar aan en start met spelen.

### Batterijen gebruiken: (niet meegeleverd):

- Open het klepje van het batterijvak aan de onderkant van het keyboard. Plaats 6 AA-batterijen en let daarbij goed op de polariteitsmarkering op de behuizing. Plaats het klepje terug en zorg ervoor dat deze stevig vastklikt.
- Plaats de muziekstandaard in de sleuf van het toetsenbord.

# GELUIDEN AF SPELEN

- Druk op een van de geluidsknoppen. Er zal een LED licht oplichten onder de knop. Druk herhaaldelijk op dezelfde geluidsknop om door de geselecteerde groep te bladeren en een geluid te kiezen (raadpleeg de lijst voor verschillende geluiden).
- Houd een geluidsknop ingedrukt. Er zal een LED licht oplichten onder de knop. Druk vervolgens op C1-E1 om een specifiek geluid uit de groep te kiezen.

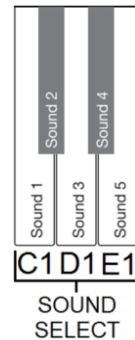
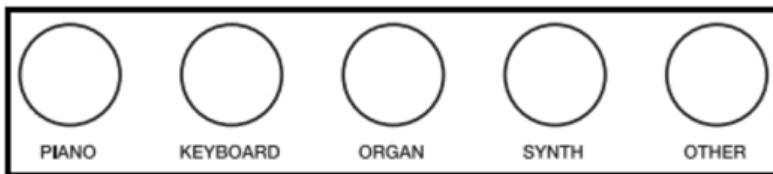

### Layer gebruiken:

Houd een geluidsknop ingedrukt en druk op een andere om de layer-functie in te schakelen. De corresponderende geluidsleds lichten op. Het eerste geluid dat je indrukt zal worden ingesteld als het bovenste geluid (R1), en het tweede geluid dat je indrukt zal worden ingesteld als het laaggeluid (R2).

### Split gebruiken:

Houd respectievelijk twee geluidsknoppen ingedrukt en druk vervolgens op een toets op het toetsenbord om deze toe te wijzen als het splitspunt. De corresponderende geluids-LED's lichten op na het loslaten van de knoppen.

### Laag/split uitschakelen:

Druk op een andere geluidsknop dan de momenteel actieve. De layer/split functie wordt uitgeschakeld. Het nieuw ingedrukte geluid wordt geselecteerd en de overeenkomstige LED licht op.

### Opmerkingen:

1. Als u weinig toetsen indrukt tijdens het toewijzen van het splitspunt, wordt de laatste toets die je indrukt ingesteld als het splitspunt.
2. De layer- en splitfuncties kunnen niet tegelijkertijd worden gebruikt.

# TWINOVA

De Twinova-functie splitst het toetsenbord in twee zones met dezelfde klank en hetzelfde octaafbereik, voor het gemak van samenspelen met een vriend of instructeur.

### Twinova aan- en uitzetten:

Druk in de Twinova functie op de toets (Bb2) om Twinova aan of uit te zetten. Het splitspunt is E4/F4.

### Een geluid selecteren voor Twinova:

Het bovenste geluid dat is geselecteerd voordat Twinova wordt ingevoerd, wordt het standaardgeluid voor beide gebieden. U kunt nog steeds de geluidsknoppen gebruiken om een gewenst geluid te selecteren in Twinova modus.

### Opmerking:

De Twinova modus en layer/split functies kunnen niet tegelijkertijd gebruikt worden. Tijdens het afspelen van een nummer kan Twinova niet worden geselecteerd.

# DEUTSCH

Vielen Dank für den Kauf dieses MAX Music gerat. Nehmen Sie sich einen Augenblick Zeit, um diese Anleitung sorgfältig durchzulesen, damit sie die Möglichkeiten, die unser Produkt bietet, sofort voll ausnutzen können.

Lesen Sie erst die Anleitung vollständig vor der ersten Inbetriebnahme durch. Befolgen Sie die Anweisung, da sonst jeglicher Garantieanspruch verfällt. Treffen Sie stets alle Sicherheits-vorkehrungen um Feuer und/oder Stromschlag zu vermeiden. Reparaturen dürfen nur von qualifiziertem Fachpersonal ausgeführt werden, um Stromschlag zu vermeiden. Bewahren Sie diese Anleitung für spätere Bezugnahme auf.

- Bewahren Sie die Verpackung auf, um das Gerät im Bedarfsfall sicher transportieren zu können.
- Bevor das Gerät in Betrieb genommen wird, muss es erst von einem Fachmann überprüft werden. Bei der ersten Benutzung kann etwas Geruch auftreten. Das ist normal und verschwindet nach einer Weile
- Das Gerät enthält unter Spannung stehende Teile. Daher NIEMALS das Gehäuse öffnen.
- Keine Metallgegenstände oder Flüssigkeiten ins Gerät dringen lassen. Sie können zu Stromschlag und Defekten führen.
- Gerät nicht in der Nähe von Wärmequellen wie Heizkörpern aufstellen. Nicht auf eine vibrierende Oberfläche stellen. Niemals die Belüftungsschlitze abdecken.
- Das Gerät ist nicht für Dauerbetrieb geeignet.
- Gehen Sie vorsichtig mit dem Netzkabel um und beschädigen Sie es nicht. Eine beschädigte Netzschnur kann zu Stromschlag und Defekten führen.
- Wenn Sie das Gerät vom Netz trennen, immer am Stecker ziehen, niemals an der Schnur.
- Um Feuer und Stromschlag zu vermeiden, das Gerät vor Regen und Feuchtigkeit schützen.
- Den Stecker nie mit nassen Händen in eine Netzsteckdose stecken oder abziehen.
- Wenn sowohl der Stecker und/oder die Netzschnur bzw. der Kabeleintritt ins Gerät beschädigt sind, müssen sie von einem Fachmann repariert werden.
- Wenn das Gerät so beschädigt ist, dass Innenteile sichtbar sind, darf der Stecker NICHT in eine Steckdose gesteckt werden und das Gerät darf NICHT eingeschaltet werden. Wenden Sie sich in dem Fall an Ihren Fachhändler. Das Gerät darf nicht an einen Dimmer angeschlossen werden.
- Reparaturen dürfen nur von einem Fachmann oder Sachverständigen ausgeführt werden.
- Das Gerät nur an eine geerdete 10-16A Netzsteckdose mit 220-240V AC/50Hz Spannung anschließen.
- Bei Gewitter oder längerem Nichtgebrauch den Netzstecker abziehen. Die Regel gilt: Bei Nichtgebrauch Netzstecker abziehen.
- Wenn das Gerät längere Zeit nicht benutzt wurde, kann sich Kondenswasser gebildet haben. Lassen Sie das Gerät erst auf Zimmertemperatur kommen, bevor Sie es einschalten.
- Das Gerät nicht in feuchten Räumen oder im Freien benutzen.
- Um Unfällen in der Öffentlichkeit vorzubeugen, müssen die geltenden Richtlinien beachtet und die Anweisungen/Warnungen befolgt werden.
- Niemals das Gerät kurz hintereinander ein- und ausschalten. Dadurch verkürzt sich die Lebensdauer erheblich.
- Das Gerät außerhalb der Reichweite von Kindern halten. Das Gerät niemals unbeaufsichtigt lassen.
- Die Regler nicht mit Reinigungssprays reinigen. Diese hinterlassen Rückstände, die zu Staub- und Fettsammlungen führen. Bei Störungen immer einen Fachmann um Rat fragen.
- Das Gerät nur mit sauberen Händen bedienen.
- Das Gerät nicht mit Gewalt bedienen.
- Dieses Gerät kann dazu führen Magnetfeld. Halten Sie das Gerät mindestens 60 cm vom Computer oder Fernseher.
- Wenn dieses Gerät eine Blei-Säure-Batterie hat, soll dies jede 3 Monate zumindest wieder aufgeladen werden, wenn es nicht für eine längere Zeit nicht benutzt wird, sonst ist es möglich, dass die Batterie dauerhaft beschädigt.
- Fachmann um Rat fragen, bevor Sie es wieder einschalten.
- Keine chemischen Reinigungsmittel benutzen, die den Lack beschädigen. Das Gerät nur mit einem trockenen Tuch abwischen.
- Nicht in der Nähe von elektronischen Geräten benutzen, die Brummstörungen verursachen können.
- Bei Reparaturen nur die Original-Ersatzteile verwenden, um starke Schäden und/oder gefährliche Strahlungen zu vermeiden.
- Bevor Sie das Netz- und/oder Anschlusskabel abziehen, erst das Gerät ausschalten. Netz- und Anschlusskabel abziehen, bevor Sie das Gerät umstellen.
- Sorgen Sie dafür, dass das Netzkabel nicht beschädigt werden kann, wenn Menschen darüber laufen. Das Netzkabel vor jedem Einsatz auf Brüche/Schadstellen überprüfen.
- In Deutschland beträgt die Netzspannung 220-240V AC / 50Hz. Wenn Sie das Gerät auf Reisen mitnehmen, prüfen Sie, ob die örtliche Netzspannung den Anforderungen des Geräts entspricht.



Dieses Zeichen weist den Benutzer darauf hin, dass lebensgefährliche Spannungen im Gerät anliegen, die bei Berührung einen Stromschlag verursachen.



Dieses Zeichen lenkt die Aufmerksamkeit des Benutzers auf wichtige Hinweise in der Anleitung hin, die unbedingt eingehalten werden müssen.

**HINWEIS:** Um einen einwandfreien Betrieb zu gewährleisten, muss die Raumtemperatur zwischen 5° und 35°C liegen.



Tronios BV Registrierungsnummer : DE51181017 (ElektroG).

Dieses Produkt darf am Ende seiner Lebensdauer nicht über den normalen Haushaltsabfall entsorgt werden, sondern muss an einem Sammelpunkt für das Recycling abgegeben werden. Hiermit leisten Sie einen wichtigen Beitrag zum Schutze unserer Umwelt.

Tronios BV Registrierungsnummer : 21003000 (BatterieG).

Lithiumbatterien und Akkupacks sollten nur im entladenen Zustand in die Altbatteriesammelgefäße bei Handel und bei öffentlich-rechtlichen Entsorgungsträgern gegeben werden. Bei nicht vollständig entladenen Batterien Vorsorge gegen Kurzschluss treffen durch Isolieren der Pole mit Klebestreifen. Der Endnutzer ist zur Rückgabe von Altbatterien gesetzlich verpflichtet.

*Reparieren Sie das Gerät niemals selbst und nehmen Sie niemals eigenmächtig Veränderungen am Gerät vor. Sie verlieren dadurch den Garantieanspruch. Der Garantieanspruch verfällt ebenfalls bei Unfällen und Schäden in jeglicher Form, die durch unsachgemäßen Gebrauch und Nichtbeachtung der Warnungen und Sicherheitshinweise in dieser Anleitung entstanden sind. MAX Music ist in keinem Fall verantwortlich für persönliche Schäden in Folge von Nichtbeachtung der Sicherheitsvorschriften und Warnungen. Dies gilt auch für Folgeschäden jeglicher Form.*

# ANLEITUNG ZUM AUSPACKEN

**VORSICHT!** Packen Sie den Karton nach Erhalt vorsichtig aus. Überprüfen Sie den Inhalt, um sicherzustellen, dass alle Teile vorhanden sind und in gutem Zustand erhalten wurden. Benachrichtigen Sie sofort den Spediteur und bewahren Sie das Verpackungsmaterial auf, wenn Teile durch den Transport beschädigt wurden oder das Paket selbst Anzeichen von unsachgemäßer Handhabung aufweist. Bewahren Sie die Verpackung und alle Verpackungsmaterialien auf. Wenn das Produkt zurückgeschickt werden muss, ist es wichtig, dass es im Originalkarton und in der Originalverpackung zurückgeschickt wird. Wenn das Gerät drastischen Temperaturschwankungen ausgesetzt war (z. B. nach dem Transport), schalten Sie es nicht sofort ein. Das entstehende Kondenswasser könnte Ihr Gerät beschädigen. Lassen Sie das Gerät ausgeschaltet, bis es Raumtemperatur erreicht hat.

## STROMVERSORGUNG

Das Etikett auf der Rückseite/Unterseite des Produkts gibt die Netzspannung an, an die es angeschlossen werden muss. Überprüfen Sie, ob die Netzspannung damit übereinstimmt. Eine andere als die angegebene Spannung kann zu irreparablen Schäden am Gerät führen. Das Gerät muss außerdem direkt an die Netzspannung angeschlossen werden, und es darf kein Dimmer oder eine regelbare Stromversorgung verwendet werden.



Schließen Sie das Gerät immer an einen geschützten Stromkreis an (Schutzschalter oder Sicherung). Vergewissern Sie sich, dass das Gerät über eine geeignete elektrische Erdung verfügt, um die Gefahr eines Stromschlags oder Brands zu vermeiden.

## BEDIENUNG



- 1. Lautsprecher**  
Lautsprecher, die den Klang der gespielten Musik wiedergeben

### STEUERUNGSTASTEN

- 2. Metro**  
Drücken, um das Metronom ein-/auszuschalten
- 3. Tap**  
Zweimal mit gleichmäßiger Geschwindigkeit drücken, um das Tempo einzustellen
- 4. Tempo**  
Drücken Sie, um den Tempowert um eine Stufe zu erhöhen oder zu verringern. Halten Sie die Taste gedrückt, um das Tempo schnell zu ändern.
- 5. Demo**  
Drücken Sie diese Taste, um die Wiedergabe des Demosongs zu starten
- 6. Start/Stop**  
Drücken Sie diese Taste, um die Wiedergabe des Demosongs zu starten/stoppen
- 7. Song**  
Drücken Sie diese Taste, um den vorherigen oder nächsten Song auszuwählen
- 8. Power**  
Drücken, um den Strom ein-/auszuschalten
- 9. Volume**  
Drehen, um die Lautstärke zu erhöhen oder zu verringern
- 10. Piano**  
Drücken, um den Klavierton auszuwählen
- 11. Keyboard**  
Drücken Sie diese Taste, um den Klang der Tastatur auszuwählen
- 12. Organ**  
Drücken Sie diese Taste, um den Klang der Orgel auszuwählen
- 13. Synth**  
Drücken Sie diese Taste, um den Klang des Synthesizers auszuwählen
- 14. Other**  
Drücken Sie diese Taste, um einen anderen Klang auszuwählen
- 15. R2/L-Octave**  
Drücken Sie diese Taste, um die Tonhöhe von Klang 2 um eine Oktave zu erhöhen oder zu verringern
- 16. R2/L Volume**  
Drücken Sie diese Taste, um die Lautstärke von Ton 2 um eine Stufe zu erhöhen oder zu verringern. Gedrückt halten, um die Lautstärke schnell zu ändern
- 17. Transpose**  
Drücken Sie diese Taste, um die Tonhöhe der gesamten Tastatur in Halbtonschritten zu erhöhen oder zu verringern
- 18. Reverb**  
Drücken Sie diese Taste, um den Nachhall ein-/auszuschalten
- 19. Twinova**  
Drücken Sie diese Taste, um die Twinova-Funktion ein-/auszuschalten

## FUNKTIONSTASTEN

### 20. Funktionszugriff

Halten Sie die drei Tasten gleichzeitig gedrückt, um auf die Tastenfunktionen zuzugreifen. (A0, Bb0 und B0)

### 21. Sound Select

Halten Sie eine der Haupttasten gedrückt, um einen bestimmten Ton der Gruppe auszuwählen

### 22. Demo-Song

Drücken Sie diese Taste, um die Wiedergabe des Demosongs zu starten/stoppen

### 23. Sound-Demo

Start/stop die Wiedergabe der Sound-Demo des aktuellen R1-Sounds

### 24. Volume Sound 2 -/+

Einstellen der Lautstärke von Sound 2 (R2/Layer oder L/Split)

### 25. Sound 2 Octave -/+

Einstellen der Oktave von Ton 2 (R2/Layer oder L/Split)

Drücken Sie in der Funktion E2 und F2 gleichzeitig, um auf die Standard-Oktaveinstellung zurückzusetzen

### 26. Twinova -/+

Schaltet den Twinova ein/aus. Drücken Sie diese Taste, um die Oktave des linken und rechten Bereichs einzustellen.

Drücken Sie im Twinova-Modus gleichzeitig A2 und B2, um die Standard-Oktaveinstellung wiederherzustellen

### 27. Touch

Drücken, um Touch ein-/auszuschalten. Die Standardeinstellung ist on

- 1: Anschlag 1
- 2: Sanft 2
- 3: Mittel
- 4: Hart 1
- 5: Hart 2

### 28. Transpose

Drücken Sie diese Taste, um die Tonhöhe der gesamten Tastatur in Halbtonschritten um maximal eine Oktave nach oben oder unten zu verschieben. Drücken Sie A3 und B3 gleichzeitig, um auf die Standard-Transponierungseinstellung zurückzusetzen

### 29. Song

Drücken Sie diese Taste, um die Wiedergabe von Song Nr. 1-10 zu starten

### 30. Metro

Schaltet das Metronom ein/aus. Drücken Sie C#5 - F#5, um den Takt des Metronoms auszuwählen. Wenn Sie zum Beispiel 0 wählen, wird kein Akzent gespielt. Wenn Sie 2 wählen, erhalten Sie einen Akzent von 2 Schlägen

### 31. Tap

Drücken Sie diese Taste mit gleichmäßiger Geschwindigkeit, um das Tempo einzustellen

### 32. Tempo

Wenn Sie einen Wert unter 100 eingeben möchten, drücken Sie bitte zuerst 0 und dann eine zweistellige Zahl. Wenn Sie eine Zahl kleiner als 5 oder größer als 320 eingeben, stellt das Klavier das Tempo auf 5 oder 320 ein

### 33. Tempo 0-9

Drücken Sie diese Taste, um den Tempowert in 1er-Schritten zu erhöhen oder zu verringern.

Drücken Sie in der Tempofunktion gleichzeitig A5 und B5, um auf das Standardtempo zurückzusetzen

### 34. Reverb -/+

Schaltet den Nachhall ein/aus. Drücken Sie , um den Hallpegel zu erhöhen oder zu verringern. Drücken Sie in der Reverb-Funktion gleichzeitig D7 und E7, um die Standard-Hall-Einstellung wiederherzustellen

### 35. Local control

Drücken Sie diese Taste, um die Local-Control-Funktion ein- oder auszuschalten

On: Dieses Instrument arbeitet allein als Masterkeyboard

Aus: Das Instrument wird vom angeschlossenen Gerät gesteuert. Es erzeugt keinen Ton, wenn Sie spielen, aber es gibt MIDI-Meldungen aus

**Hinweis:** Die lokale Steuerungsfunktion ist standardmäßig eingeschaltet

### 36. Guide

Drücken Sie diese Taste, um den Leitfaden ein- bzw. auszuschalten, der bei der Verwendung von Funktionsbefehlen einen Piepton erzeugt

### 37. Kopfhörerbuchse

Wenn Sie einen Kopfhörer an den PHONES/OUTPUT-Anschluss anschließen, wird der Lautsprecher automatisch ausgeschaltet. Sie können spielen, ohne andere zu stören



## VERBINDUNGEN

### 1. USB ANSCHLUSS

Schließen Sie das Keyboard an ein anderes MIDI-kompatibles Gerät an. Übertragen Sie Informationen mit dem Computer in beide Richtungen, so dass Sie die Musik, die Sie auf dem Keyboard gespielt haben, auf dem Computer speichern können.

### 2. SUSTAIN-PEDAL-BUCHSE

Mit der Sustain-Funktion können Sie ein natürliches Sustain erzeugen, indem Sie beim Spielen auf das Sustain-Pedal treten. Stecken Sie den Stecker des Sustain-Pedals in die Sustain-Buchse. Sie können die Sustain-Funktion über den Stecker des Sustain-Pedals aktivieren/deaktivieren.

### 3. LINE OUT

Dieses Piano hat ein eingebautes Lautsprechersystem. Es kann mit einem anderen externen Verstärker oder Lautsprechersystem verbunden werden. Schalten Sie zuerst das Klavier und das externe Gerät aus, stecken Sie dann ein Ende des Stereo-Audiokabels in die LINE IN- oder AUX IN-Buchse des anderen HiFi-Geräts und das andere Ende in die LINE OUT-Buchse an der Rückseite des Klaviers.



#### 4. AUX IN

Schließen Sie eine externe Audioquelle an, z. B. einen MP3-Player

#### 5. DC INPUT

Buchse zum Anschließen des mitgelieferten 12-V-Adapters

## BEVOR SIE BEGINNEN

---

### STROMVERSORGUNG:

#### • Verwendung eines AC-DC-Adapters:

Verwenden Sie den speziellen Netzadapter, der mit diesem elektronischen Keyboard geliefert wird, oder einen Netzadapter mit einer Ausgangsspannung von DC 12V von 500m A. Stecken Sie den Gleichstromstecker oder den Netzadapter in die DC 12V-Buchse auf der Rückseite des elektronischen Keyboards, stecken Sie das andere Ende in die Hauptbuchse, schalten Sie den Netzschalter ein und starten Sie das Spiel.

#### • Verwendung von Batterien: (nicht im Lieferumfang enthalten):

Öffnen Sie die Abdeckung des Batteriefachs an der Unterseite des elektronischen Keyboards. Legen Sie 6 Stück AA-Batterien ein und achten Sie dabei auf die Polaritätsmarkierung auf dem Gehäuse. Schließen Sie den Deckel des Batteriefachs wieder und achten Sie darauf, dass er fest einrastet.

- Setzen Sie den Notenständer in den Tastaturschlitz.

## TÖNE ABLAUFEN

---

- Drücken und halten Sie eine der Tontasten. Die entsprechende Sound-LED leuchtet auf. Drücken Sie dieselbe Taste wiederholt, um die ausgewählte Gruppe zu durchlaufen und einen Klang auszuwählen (siehe Liste der verschiedenen Klänge).
- Halten Sie eine Soundtaste gedrückt, die entsprechende LED leuchtet auf. Drücken Sie dann C1-E1, um einen bestimmten Ton aus der Gruppe auszuwählen.

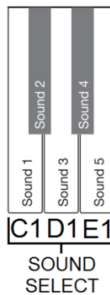
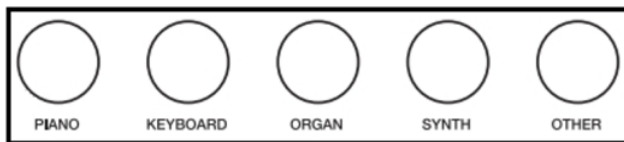

### Layer verwenden:

Halten Sie eine Soundtaste gedrückt und drücken Sie eine andere, um die Layer-Funktion einzuschalten. Die entsprechenden Sound-LEDs leuchten auf. Der erste Sound, den Sie drücken, wird als oberer Sound (R1) eingestellt, der zweite Sound, den Sie drücken, wird als Layer-Sound (R2) eingestellt.

### Split verwenden:

Halten Sie jeweils zwei Soundtasten gedrückt und drücken Sie dann eine Taste auf der Tastatur, die Sie als Splitpunkt festlegen möchten. Nach dem Loslassen der Tasten leuchten die entsprechenden Sound-LEDs auf.

### Layer/Split ausschalten:

Drücken Sie eine andere als die gerade aktive Soundtaste. Die Layer/Split-Funktion wird ausgeschaltet. Der neu gedrückte Sound wird ausgewählt und die entsprechende LED leuchtet auf.

### Hinweise:

3. Wenn Sie beim Zuweisen des Splitpunkts mehrere Tasten drücken, wird die zuletzt gedrückte Taste als Splitpunkt festgelegt.
4. Die Layer- und Splitfunktionen können nicht gleichzeitig verwendet werden.

## TWINOVA

---

Die Twinova-Funktion teilt die Tastatur in zwei Bereiche mit demselben Klang und Oktavbereich auf, um das gemeinsame Spielen mit einem Freund oder Lehrer zu erleichtern.

### Twinova ein-/ausschalten:

Wenn die Twinova-Funktion aktiviert ist, drücken Sie die Taste (Bb2), um Twinova ein- oder auszuschalten. Der Splitpunkt ist E4/F4.

### Auswählen eines Sounds für Twinova:

Der obere Sound, der vor dem Start von Twinova ausgewählt wurde, wird zum Standard-Sound für beide Bereiche. Sie können auch im Twinova-Modus mit den Soundtasten einen gewünschten Sound auswählen.

### Anmerkung:

Der Twinova-Modus und die Layer/Split-Funktionen können nicht gleichzeitig verwendet werden. Während der Songwiedergabe ist Twinova nicht wählbar.

# ESPAÑOL

Felicitaciones a la compra de este producto MAX Music. Por favor lea atentamente este manual antes de usar el aparato para disfrutar al completo de sus prestaciones.

Seguir las instrucciones le permite no invalidar la garantía. Tome todas las precauciones para evitar que se produzca fuego o una descarga eléctrica. Las reparaciones solo deben llevarse a cabo por técnicos cualificados para evitar descargas eléctricas. Guarde el manual para futuras consultas.

sentirse cierto olor. Esto es normal y desaparece al poco tiempo.

- Este aparato contiene piezas que llevan voltaje. Por lo tanto NO abra la carcasa.
- No coloque objetos metálicos o vierta líquidos dentro del aparato. Podría producir descargas eléctricas y fallos en el funcionamiento.
- No coloque el aparato cerca de fuentes de calor tipo radiadores, etc. No coloque el aparato en superficies vibratorias. No tape los agujeros de ventilación.
- Este aparato no está preparado para un uso continuado.
- Tenga cuidado con el cable de alimentación y no lo dañe. Un daño o defecto en el cable de alimentación puede producir una descarga eléctrica o fallo en el funcionamiento.
- Cuando desconecte el aparato de la toma de corriente, siempre tire de la clavija, nunca del cable.
- No enchufe o desenchufe el aparato con las manos mojadas.
- Si la clavija y/o el cable de alimentación están dañados, necesitan reemplazarse por un técnico cualificado.
- Si el aparato está dañado de modo que puedan verse sus partes internas, NO conecte el aparato a la toma de corriente y NO lo encienda. Contacte con su distribuidor. NO conecte el aparato a un reostato o dimmer.
- Para evitar un fuego o peligro de descarga, no exponga el aparato a la lluvia y a la humedad.
- Todas las reparaciones deben llevarse a cabo exclusivamente por técnicos cualificados.
- Conecte el aparato a una toma de corriente con toma de tierra (220-240Vca/50Hz) protegida por un fusible de 10-16A.
- Durante una tormenta o si el aparato no va a usarse durante un periodo largo de tiempo, desconéctelo de la toma de corriente. La regla es: Desconéctelo si no lo va a usar.
- Si el aparato no se ha usado en mucho tiempo puede producirse condensación. Deje el aparato a temperatura ambiente antes de encenderlo. Nunca utilice el aparato en ambientes húmedos o en el exterior.
- Para prevenir accidentes en las empresas, debe seguir las directrices aplicables y seguir las instrucciones.
- No lo apague y encienda repetidamente. Esto acorta su tiempo de vida.
- Mantenga el aparato fuera del alcance de los niños. No deje el aparato sin vigilancia.
- No utilice sprays limpiadores para limpiar los interruptores. Los residuos de estos sprays producen depósitos de polvo y grasa. En caso de mal funcionamiento, siempre consulte a un profesional.
- No fuerce los controles.
- Si el aparato se ha caído, siempre haga que lo verifique un técnico cualificado antes de encenderlo otra vez.
- NO utilice productos químicos para limpiar el aparato. Dañan el barniz. Tan solo límpielo con un trapo seco.
- Manténgalo lejos de equipos electrónicos ya que pueden producir interferencias.
- Si este producto incorpora una batería recargable con base ácida, por favor recargue batería cada 3 meses si no va a usar la unidad por un tiempo prolongado. En caso contrario la batería podría dañarse.
- Solo utilice recambios originales para las reparaciones, de otro modo pueden producirse daños serios y/o radiaciones peligrosas.
- Apague el aparato antes de desconectarlo de la toma de corriente y/o de otros equipos. Desconecte todos los cables y conexiones antes de mover el aparato.
- Asegúrese de que el cable de alimentación no puede dañarse cuando la gente lo pise. Compruebe el cable de alimentación antes de cada uso por si hay daños o defectos.
- El voltaje de funcionamiento es 220-240Vca/50Hz. Compruebe que la toma de corriente coincide. Si tiene que viajar, asegúrese de que el voltaje del país es el adecuado para este aparato.
- Guarde el embalaje original para poder transportar el aparato en condiciones seguras.



Esta señal advierte al usuario de la presencia de alto voltaje en el interior de la carcasa y que es de la suficiente magnitud como para producir una descarga eléctrica.



Esta señal advierte al usuario de que el manual contiene instrucciones importantes que han de leerse y seguirse al pie de la letra.

**NOTA:** Para asegurarse de que el aparato funcione correctamente, debe usarse en ambientes a una temperatura de entre 5°C/41°F y 35°C/95°F.



Los productos electrónicos no pueden tirarse a la basura normal. Por favor lleve este producto a un centro de reciclaje. Pregunte a la autoridad local en caso de duda. Las especificaciones son generales. Los valores actuales pueden variar de una unidad a otra. Las especificaciones pueden variar sin previo aviso.

*Nunca intente reparar usted mismo este equipo. Esta manipulación anulará la garantía. No realice cambios en la unidad. Esta manipulación anulará la garantía. Esta garantía no es aplicable en caso de accidente o daños ocasionados por uso indebido del aparato o mal uso del mismo. MAX Music no se hace responsable de daños personales causados por el no seguimiento de las normas e instrucciones de este manual. Esto es aplicable también a los daños de cualquier tipo.*

# INSTRUCCIONES DE DESEMBALAJE

**PRECAUCIÓN** Desembale con cuidado la caja al recibirla. Compruebe el contenido para asegurarse de que todas las piezas están presentes y se han recibido en buenas condiciones. Notifique inmediatamente al transportista y conserve el material de embalaje si alguna pieza resulta dañada durante el transporte o si el propio paquete muestra signos de haber sido manipulado incorrectamente. Guarde el paquete y todos los materiales de embalaje. Si debe devolver el producto, es importante que lo haga en la caja y el embalaje originales de fábrica. Si el aparato ha estado expuesto a fluctuaciones drásticas de temperatura (por ejemplo, después del transporte), no lo encienda inmediatamente. El agua de condensación podría dañar el aparato. Deje el aparato apagado hasta que haya alcanzado la temperatura ambiente.

## FUENTE DE ALIMENTACIÓN

La etiqueta situada en la parte inferior del producto indica a qué tipo de fuente de alimentación debe conectarse el producto. Compruebe que la tensión de red corresponde a ésta, cualquier otra tensión puede causar daños irreparables. Además, el producto debe conectarse directamente a la red eléctrica, sin regulador ni fuente de alimentación regulable.



Conecte siempre el aparato a un circuito protegido (disyuntor o fusible). Asegúrese de que el aparato dispone de una toma de tierra eléctrica adecuada para evitar el riesgo de electrocución o incendio.

## CONTROLES



### 1. Altavoces

Altavoces para reproducir el sonido de la música reproducida.

### TECLAS DE CONTROL

#### 2. Metro

Pulse para activar/desactivar el metrónomo

#### 3. Tap

Pulse dos veces a una velocidad uniforme para fijar el tempo

#### 4. Tempo

Pulse para aumentar o disminuir el valor del tempo en uno. Mantenga pulsado para cambiar el tempo rápidamente

#### 5. Demo

Pulse para iniciar la reproducción de la canción de demostración

#### 6. Start/stop

Pulse para iniciar/detener la reproducción de la canción de demostración

#### 7. Song

Pulse para seleccionar la canción anterior o siguiente

#### 8. Power

Pulse para encender/apagar

#### 9. Volume

Gírelo para subir o bajar el volumen

#### 10. Piano

Pulse para seleccionar el sonido de piano

#### 11. Keyboard

Pulse para seleccionar el sonido del teclado

#### 12. Órgan

Pulse para seleccionar el sonido del órgano

#### 13. Synth

Pulse para seleccionar el sonido del sintetizador

#### 14. Other

Pulse para seleccionar el sonido de otra opción

#### 15. R2/L octava

Pulse para aumentar o disminuir el tono del sonido 2 en una octava

#### 16. R2/L volume

Pulse para aumentar o disminuir el volumen del sonido 2 en un paso. Manténgalo pulsado para cambiar el volumen rápidamente

#### 17. Transpose

Pulse para aumentar o disminuir el tono de todo el teclado en pasos de semitono

#### 18. Reverb

Pulse para activar/desactivar la reverberación

#### 19. Twinova

Pulse para activar/desactivar la función Twinova

### TECLAS DE FUNCIÓN

#### 20. Acceso a funciones

Mantenga pulsadas las tres teclas a la vez para acceder a las funciones de las teclas. (A0, Bb0 y B0)

#### 21. Sound Select

Pulse y mantenga pulsado uno de los botones de sonido principal para seleccionar un sonido específico del grupo

## 22. Demo song

Pulse para iniciar/detener la reproducción de la canción demo

## 23. Sound demo

Inicia/detén la reproducción de la demo de sonido del sonido R1 actual

## 24. Sound Volume 2 +/-

Ajusta el nivel de volumen del sonido 2 (R2/capa o L/Split)

## 25. Sound 2 octava +/-

Ajuste la octava del sonido 2 (R2/capa o L/Split)

En función, pulse E2 y F2 al mismo tiempo para restablecer el ajuste de octava por defecto

## 26. Twinova +/-

Activa/desactiva la twinova. Pulse para ajustar la octava de las secciones izquierda y derecha. En el modo twinova, pulse simultáneamente A2 y B2 para restablecer el ajuste de octava predeterminado.

## 27. Touch

Pulse para activar/desactivar el toque. El estado por defecto es on

- 1: Suave 1
- 2: Suave 2
- 3: Medio
- 4: Fuerte 1
- 5: Duro 2

## 28. Transpose

Pulse para subir o bajar el tono de todo el teclado un máximo de una octava en pasos de semitono. Pulse A3 y B3 simultáneamente para restablecer el ajuste de transposición predeterminado

## 29. Song

Pulse para iniciar la reproducción de la canción nr 1-10

## 30. Metro

Activa/desactiva el metrónomo. Pulse C#5 - F#5 para seleccionar el compás del metrónomo. Por ejemplo, al seleccionar 0, no sonará ningún acento. Al seleccionar 2, sonará un acento de 2 tiempos

## 31. Tap

Pulse esta tecla a una velocidad uniforme para establecer el tempo

## 32. Tempo Value

Si desea introducir un valor inferior a 100, pulse primero 0 y después un número de 2 dígitos. Si introduce un número inferior a 5 o superior a 320, el piano ajustará el tempo a 5 o 320.

## 33. Tempo 0-9

Pulse para aumentar o disminuir el valor del tempo en pasos de 1.

En la función de tempo, pulse A5 y B5 simultáneamente para restablecer el tempo predeterminado.

## 34. Reverb +/-

Activa/desactiva la reverberación. Pulse para subir o bajar el nivel de reverberación. En la función de reverberación, pulse D7 y E7 simultáneamente para restablecer el ajuste de reverberación predeterminado

## 35. Control local

Pulse para activar o desactivar la función de control local.

On: este instrumento funcionará solo como teclado maestro

Off: este instrumento será controlado por el dispositivo conectado. No producirá sonido cuando toque, pero emitirá mensajes MIDI.

**Nota:** La función de control local está activada por defecto.

## 36. Guide

Pulse para activar/desactivar la guía que produce un pitido cuando se utilizan comandos de función.

## 37. Toma de auriculares

Cuando conecte auriculares al puerto PHONES/OUTPUT, el altavoz se desactivará automáticamente. Podrá actuar sin molestar a los demás.



## CONNEXIONS

### 1. PUERTO USB

Conecte el teclado a otro dispositivo compatible con MIDI.

Transfiere información con el ordenador en ambas direcciones, por ejemplo, puede almacenar la música que ha tocado en su teclado en el ordenador.

### 2. TOMA DE PEDAL DE SUSTAIN

La función de sostenido puede producir un sostenido natural pisando el pedal de sostenido al tocar. Inserte la clavija del pedal de sustain en la toma Sustain. Puede abrir/cerrar la función de sustain a través de la clavija del pedal de sustain.

### 3. SALIDA DE LÍNEA

Este piano incorpora un sistema de altavoces. Puede conectarse a otro amplificador externo o sistema de altavoces.

Primero apague el piano y el equipo externo, luego inserte un extremo del cable de audio estéreo en la toma LINE IN o AUX IN del otro equipo de alta fidelidad e inserte el otro extremo en la toma LINE OUT del panel trasero del piano.

### 4. AUX IN

Conecte una fuente de audio externa, como un reproductor MP3.

### 5. ENTRADA CC

Toma para conectar el adaptador de 12 V suministrado.





# ANTES DE EMPEZAR

## ALIMENTACIÓN ELÉCTRICA:

### • Utilización del adaptador AC-DC:

Utilice el adaptador de corriente especial que viene equipado con este teclado electrónico o un adaptador de corriente con voltaje de salida DC 12V 500m A. Inserte el enchufe DC o el adaptador de corriente en la toma de corriente DC 12V en el panel trasero del teclado electrónico, inserte el otro extremo en la toma Main, encienda el interruptor de alimentación y comience a tocar.

### • Uso de pilas: (no incluidas):

Abra la tapa del compartimento de las pilas situado en el panel inferior del teclado electrónico. Inserte 6 pilas AA, teniendo cuidado de seguir las marcas de polaridad de la carcasa. Vuelva a colocar la tapa del compartimento, asegurándose de que encaje firmemente en su lugar.

- Coloque el atril en la ranura del teclado.

## REPRODUCCIÓN DE SONIDOS

- Mantenga pulsado uno de los botones de sonido. El LED del sonido correspondiente se ilumina. Pulse repetidamente el mismo botón de sonido para circular por el grupo seleccionado y seleccionar un sonido (consulte la lista de los diferentes sonidos).
- Mantenga pulsado un botón de sonido, el led correspondiente se ilumina. A continuación, pulse C1-E1 para seleccionar un sonido específico del grupo.

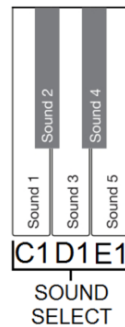
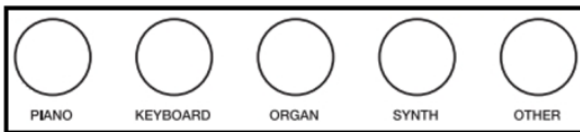

### Usando Capa:

Mantenga pulsado un botón de sonido y pulse otro para activar la función de capas. Los leds de sonido correspondientes se iluminan. El primer sonido que pulse se establecerá como sonido superior (R1), y el segundo sonido que pulse se establecerá como sonido de capa (R2).

### Uso de la división:

Mantenga pulsados dos botones de sonido respectivamente y, a continuación, pulse una tecla del teclado para asignarla como punto de división. Los LED de sonido correspondientes se iluminan después de soltar los botones.

### Desactivar capa/división:

Pulse un botón de sonido distinto de los actualmente activos. La función de división por capas se desactiva. El sonido recién pulsado se seleccionará y el LED correspondiente se iluminará.

### Notas:

1. Si pulsa pocas teclas al asignar el punto de división, establecerá la última tecla que pulse como punto de división.
2. Las funciones de capa y división no pueden utilizarse al mismo tiempo.

## TWINOVA

La función Twinova divide el teclado en dos áreas con el mismo sonido y rango de octavas, para la comodidad de tocar junto con un amigo o un instructor.

### Activación/desactivación de Twinova:

En la función Twinova, pulse la tecla (Bb2) para activar o desactivar Twinova. El punto de división es E4/F4.

### Seleccionar un sonido para Twinova:

El sonido superior seleccionado antes de entrar en Twinova se convertirá en el sonido por defecto para ambas zonas. Puede seguir utilizando los botones de sonido para seleccionar un sonido deseado en el modo Twinova.

### Nota:

El modo Twinova y las funciones layer/split no pueden utilizarse al mismo tiempo. Durante la reproducción de una canción, Twinova no es seleccionable.

# FRANÇAIS

Nous vous remercions d'avoir acheté un produit MAX Music. Veuillez lire la présente notice avant l'utilisation afin de pouvoir en profiter pleinement. Veuillez lire la notice avant toute utilisation. Respectez impérativement les instructions afin de continuer à bénéficier de la garantie. Prenez toutes les précautions nécessaires pour éviter tout incendie ou décharge électrique. Seul un technicien spécialisé peut effectuer les réparations. Nous vous conseillons de conserver la présente notice pour pouvoir vous y reporter ultérieurement.

- Avant d'utiliser l'appareil, prenez conseil auprès d'un spécialiste. Lors de la première mise sous tension, il est possible qu'une odeur soit perceptible. C'est normal, l'odeur disparaîtra peu de temps après.
- L'appareil contient des composants porteurs de tension. N'OUVREZ JAMAIS le boîtier.
- Ne placez pas des objets métalliques ou du liquide sur l'appareil, cela pourrait causer des décharges électriques et dysfonctionnements.
- Ne placez pas l'appareil à proximité de sources de chaleur, par exemple radiateur. Ne positionnez pas l'appareil sur une surface vibrante. N'obtenez pas les ouïes de ventilation.
- L'appareil n'est pas conçu pour une utilisation en continu.
- Faites attention au cordon secteur, il ne doit pas être endommagé.
- Lorsque vous débranchez l'appareil de la prise secteur, tenez-le par la prise, ne tirez jamais sur le cordon.
- Ne branchez pas et ne débranchez pas l'appareil avec les mains mouillées.
- Seul un technicien spécialisé peut remplacer la fiche secteur et / ou le cordon secteur.
- Si l'appareil est endommagé et donc les éléments internes sont visibles, ne branchez pas l'appareil, NE L'ALLUMEZ PAS. Contactez votre revendeur. NE BRANCHEZ PAS l'appareil à un rhéostat ou un dimmer.
- Pour éviter tout risque d'incendie ou de décharge électrique, n'exposez pas l'appareil à la pluie ou à l'humidité.
- Seul un technicien habilité et spécialisé peut effectuer les réparations
- Branchez l'appareil à une prise secteur 220-240 Vac/50 Hz avec terre, avec un fusible 10-16 A.
- Pendant un orage ou en cas de non-utilisation prolongée de l'appareil, débranchez l'appareil du secteur.
- En cas de non-utilisation prolongée de l'appareil, de la condensation peut être créée. Avant de l'allumer, laissez l'appareil atteindre la température ambiante. Ne l'utilisez jamais dans des pièces humides ou en extérieur.
- Afin d'éviter tout accident en entreprise, vous devez respecter les conseils et instructions.
- N'allumez pas et n'éteignez pas l'appareil de manière répétée. Cela réduit sa durée de vie.
- Conservez l'appareil hors de la portée des enfants. Ne laissez pas l'appareil sans surveillance.
- N'utilisez pas d'aérosols pour nettoyer les interrupteurs. Les résidus créent des dépôts et de la graisse. En cas de dysfonctionnement, demandez conseil à un spécialiste.
- Ne forcez pas les réglages.
- L'appareil contient un haut-parleur pouvant engendrer des champs magnétiques. Tenez cet appareil à 60 cm au moins d'un téléviseur ou ordinateur.
- Si le produit comprend un accumulateur intégré plomb-acide, rechargez l'accumulateur tous les 3 mois en cas de non-utilisation prolongée de l'appareil. Sinon, l'accumulateur pourrait être endommagé de manière permanente.
- Si l'accumulateur est endommagé, remplacez-le par un accumulateur de même type et déposez l'ancien accumulateur dans un container de recyclage adapté.
- Si l'appareil est tombé, faites-le toujours vérifier par un technicien avant de le rallumer.
- Pour nettoyer l'appareil, n'utilisez pas de produits chimiques qui abîment le revêtement, utilisez uniquement un tissu sec.
- Tenez toujours l'appareil éloigné de tout équipement électrique pouvant causer des interférences.
- Pour toute réparation, il faut impérativement utiliser des pièces d'origine, sinon il y a risque de dommages graves et / ou de radiations dangereuses.
- Eteignez toujours l'appareil avant de le débrancher du secteur et de tout autre appareil. Débranchez tous les cordons avant de déplacer l'appareil.
- Assurez-vous que le cordon secteur n'est pas abîmé si des personnes viennent à marcher dessus. Avant toute utilisation, vérifiez son état.
- La tension d'alimentation est de 220-240Vac/50 Hz. Vérifiez la compatibilité. Si vous voyagez, vérifiez que la tension d'alimentation du pays est compatible avec l'appareil.
- Conservez l'emballage d'origine pour pouvoir transporter l'appareil en toute sécurité.



Ce symbole doit attirer l'attention de l'utilisateur sur les tensions élevées présentes dans le boîtier de l'appareil, pouvant engendrer une décharge électrique.



Ce symbole doit attirer l'attention de l'utilisateur sur des instructions importantes détaillées dans la notice, elles doivent être lues et respectées.

Cet appareil porte le symbole CE. Il est interdit d'effectuer toute modification sur l'appareil. La certification CE et la garantie deviendraient caduques !

**NOTE:** Pour un fonctionnement normal de l'appareil, il doit être utilisé en intérieur avec une plage de température maximale autorisée entre 5°C/41°F et 35°C/95°F.



Ne jetez pas les produits électriques dans la poubelle domestique. Déposez-les dans une décharge. Demandez conseil aux autorisés ou à votre revendeur. Données techniques réservées. Les valeurs actuelles peuvent varier d'un produit à l'autre. Tout droit de modification réservé sans notification préalable.

*N'essayez pas de réparer l'appareil vous-même. Vous perdriez tout droit à la garantie. Ne faites aucune modification sur l'appareil. Vous perdriez tout droit à la garantie. La garantie deviendrait également caduque en cas d'accidents ou dommages causés par une utilisation inappropriée de l'appareil ou un non-respect des consignes présentes dans cette notice. MAX Music ne pourrait être tenu responsable en cas de dommages matériels ou corporels causés par un non-respect des consignes de sécurité et avertissements. Cela est également valable pour tous les dommages quelle que soit la forme.*

# INSTRUCTIONS DE DÉBALLAGE

**ATTENTION** Déballez soigneusement la boîte dès réception. Vérifiez le contenu pour vous assurer que toutes les pièces sont présentes et qu'elles ont été reçues en bon état. Notifiez immédiatement l'expéditeur et conservez les matériaux d'emballage si des pièces semblent endommagées par le transport ou si l'emballage lui-même présente des signes de mauvaise manipulation. Conservez l'emballage et tous les matériaux d'emballage. Si le produit doit être renvoyé, il est important qu'il le soit dans la boîte et l'emballage d'origine. Si l'appareil a été exposé à de fortes variations de température (par exemple après le transport), ne l'allumez pas immédiatement. L'eau de condensation qui en résulterait pourrait endommager votre appareil. Laissez l'appareil éteint jusqu'à ce qu'il ait atteint la température ambiante.

## ALIMENTATION

L'étiquette située sous le produit indique à quel type d'alimentation électrique le produit doit être raccordé. Vérifiez que la tension du réseau correspond à celle-ci, toute autre tension pouvant entraîner des dommages irréparables. Le produit doit également être branché directement sur le secteur, sans variateur ni alimentation réglable.



Branchez toujours l'appareil sur un circuit protégé (disjoncteur ou fusible). Assurez-vous que l'appareil dispose d'une mise à la terre électrique appropriée afin d'éviter tout risque d'électrocution ou d'incendie.

## CONTRÔLES



### 1. Haut-parleurs

Haut-parleurs permettant de reproduire le son de la musique jouée

### TOUCHES DE CONTRÔLE

#### 2. Métro

Appuyez sur cette touche pour activer/désactiver le métronome

#### 3. Tap

Appuyez deux fois à vitesse égale pour régler le tempo

#### 4. Tempo

Appuyez sur cette touche pour augmenter ou diminuer la valeur du tempo d'une unité. Maintenez cette touche enfoncée pour modifier rapidement le tempo

#### 5. Démó

Appuyez sur cette touche pour lancer la lecture du morceau de démonstration

#### 6. Start/stop

Appuyez sur cette touche pour démarrer/arrêter la lecture du morceau de démonstration

#### 7. Song

Appuyez sur cette touche pour sélectionner le morceau précédent ou suivant

#### 8. Power

Appuyez sur cette touche pour allumer/éteindre l'appareil

#### 9. Volume

Tourner pour augmenter ou diminuer le volume

#### 10. Piano

Appuyez sur cette touche pour sélectionner le son du piano.

#### 11. Keyboard

Appuyez sur cette touche pour sélectionner le son du clavier

#### 12. Organ

Appuyez sur cette touche pour sélectionner le son de l'orgue

#### 13. Synth

Appuyez sur cette touche pour sélectionner le son du synthétiseur

#### 14. Other

Appuyez sur cette touche pour sélectionner le son d'un autre choix

#### 15. R2/L octave

Appuyez sur cette touche pour augmenter ou diminuer la hauteur du son 2 d'une octave

#### 16. Volume R2/L

Appuyez sur cette touche pour augmenter ou diminuer le volume du son 2 d'un cran. Maintenez cette touche enfoncée pour modifier rapidement le volume

#### 17. Transpose

Appuyez sur cette touche pour augmenter ou diminuer la hauteur de ton de l'ensemble du clavier par paliers d'un demi-ton.

#### 18. Reverb

Appuyez sur cette touche pour activer/désactiver la réverbération

#### 19. Twinova

Appuyez sur cette touche pour activer/désactiver la fonction Twinova

## TOUCHES DE FONCTION

### 20. Accès aux fonctions

Appuyez sur les trois touches en même temps et maintenez-les enfoncées pour accéder aux fonctions des touches. (A0, Bb0 et B0)

### 21. Sound Select

Appuyez et maintenez l'une des touches de son principal pour sélectionner un son spécifique du groupe.

### 22. Demo Song

Appuyez sur cette touche pour démarrer/arrêter la lecture du morceau de démonstration

### 23. Sound Demo

Démarrer/arrêter la lecture de la démo du son R1 actuel

### 24. Sound 2 Volume -/+

Règle le niveau de volume du son 2 (R2/couche ou L/Split)

### 25. Sound 2 Octave -/+

Règle l'octave du son 2 (R2/couche ou L/Split)

En fonction, appuyez simultanément sur E2 et F2 pour rétablir le réglage d'octave par défaut

### 26. Twinova -/+

Permet d'activer/désactiver le twinova. Appuyez sur cette touche pour régler l'octave des sections gauche et droite. En mode twinova, appuyez simultanément sur A2 et B2 pour rétablir le réglage d'octave par défaut

### 27. Touch

Appuyez sur cette touche pour activer ou désactiver le toucher. L'état par défaut est activé

- 1 : Soft 1
- 2 : Doux 2
- 3 : Moyen
- 4 : Dur 1
- 5 : dur 2

### 28. Transpose

Appuyez sur cette touche pour modifier la hauteur de ton de l'ensemble du clavier vers le haut ou vers le bas d'un maximum d'une octave par pas d'un demi-ton. Appuyez simultanément sur A3 et B3 pour rétablir le réglage par défaut de la transposition

### 29. Song

Appuyez sur cette touche pour lancer la lecture de la chanson n° 1-10

### 30. Metro

Permet d'activer/désactiver le métronome. Appuyez sur C#5 - F#5 pour sélectionner le rythme du métronome. Par exemple, si vous sélectionnez 0, aucun accent ne sera joué. En sélectionnant 2, vous obtiendrez un accent de 2 temps

### 31. Tap

Appuyez sur cette touche à une vitesse régulière pour définir le tempo.

### 32. Tempo Value

Si vous souhaitez saisir une valeur inférieure à 100, appuyez d'abord sur 0 puis sur un nombre à deux chiffres. Lorsque vous entrez un nombre inférieur à 5 ou supérieur à 320, le piano règle le tempo sur 5 ou 320

### 33. Tempo 0-9

Appuyez sur cette touche pour augmenter ou diminuer la valeur du tempo par pas de 1.

Dans la fonction de tempo, appuyez simultanément sur A5 et B5 pour rétablir le tempo par défaut

### 34. Reverb -/+

Permet d'activer/désactiver la réverbération. Appuyez sur pour régler le niveau de réverbération vers le haut ou vers le bas. Dans la fonction de réverbération, appuyez simultanément sur D7 et E7 pour rétablir le réglage par défaut de la réverbération.

### 35. Contrôle local

Appuyez sur cette touche pour activer ou désactiver la fonction de contrôle local

On : cet instrument fonctionne seul comme un clavier maître

Off : cet instrument sera contrôlé par l'appareil connecté. Il ne produit pas de son lorsque vous jouez, mais émet des messages MIDI.

**Remarque** : la fonction de contrôle local est activée par défaut

### 36. Guide

Appuyez sur cette touche pour activer/désactiver le guide qui émet un bip sonore lorsque des commandes de fonction sont utilisées.

### 37. Prise casque

Lorsque vous connectez un casque au port PHONES/OUTPUT, le haut-parleur est automatiquement désactivé. Vous pouvez jouer sans déranger les autres



## CONNEXIONS

### 1. PORT USB

Connectez le clavier à un autre appareil compatible MIDI. Transférez des informations avec l'ordinateur dans les deux sens, par exemple vous pouvez enregistrer la musique que vous avez jouée sur le clavier sur l'ordinateur.

### 2. PRISE POUR PÉDALE DE SUSTAIN

La fonction de sustain permet de produire un sustain naturel en appuyant sur la pédale de sustain lorsque vous jouez.

Insérez la fiche de la pédale de sustain dans la prise sustain. Vous pouvez ouvrir/fermer la fonction de sustain par le biais de la prise de la pédale de sustain.

### 3. SORTIE LIGNE

Ce piano est doté d'un système de haut-parleurs intégré. Il peut être connecté à un autre amplificateur externe ou à un système de haut-parleurs. Mettez d'abord le piano et l'équipement externe hors tension, puis insérez une extrémité du câble audio stéréo dans la prise LINE IN ou AUX IN de l'autre équipement hi-fi et insérez l'autre extrémité dans la prise LINE OUT située sur le panneau arrière du piano.

### 4. ENTRÉE AUXILIAIRE (AUX IN)

Permet de connecter une source audio externe telle qu'un lecteur MP3.

### 5. ENTRÉE CC

Prise pour brancher l'adaptateur 12V fourni.



## AVANT DE COMMENCER

### MISE SOUS TENSION :

#### • Utilisation d'un adaptateur AC-DC :

Utilisez l'adaptateur d'alimentation spécial fourni avec ce clavier électronique ou un adaptateur d'alimentation avec une tension de sortie de 12V DC. Insérez la fiche DC ou l'adaptateur d'alimentation dans la prise d'alimentation DC 12V sur le panneau arrière du clavier électronique, insérez l'autre extrémité dans la prise principale, allumez l'interrupteur d'alimentation et commencez l'exécution.

#### • Utilisation de piles : (non incluses) :

Ouvrez le couvercle du compartiment à piles situé sur le panneau inférieur du clavier électronique. Insérer 6 piles AA en respectant la polarité indiquée sur le boîtier. Replacer le couvercle du compartiment en veillant à ce qu'il s'enclenche fermement.

- Placez le pupitre dans l'emplacement du clavier.

## JOUER DES SONS

- Appuyez sur l'un des boutons de son et maintenez-le enfoncé. Le voyant du son correspondant s'allume. Appuyez plusieurs fois sur le même bouton pour parcourir le groupe sélectionné et choisir un son (voir la liste des différents sons).
- Appuyez et maintenez enfoncé un bouton de son, le voyant correspondant s'allume. Appuyez ensuite sur C1-E1 pour sélectionner un son spécifique dans le groupe.

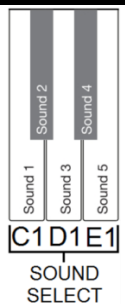
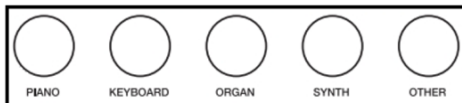

### Utilisation de la couche:

Appuyez sur un bouton de son et maintenez-le enfoncé, puis appuyez sur un autre bouton pour activer la fonction de superposition. Les DEL des sons correspondants s'allument. Le premier son sur lequel vous appuyez est défini comme le son supérieur (R1), et le second son sur lequel vous appuyez est défini comme le son de la couche (R2).

### Utilisation de Split:

Maintenez enfoncés deux boutons de son respectivement, puis appuyez sur une touche du clavier pour l'assigner comme point de partage. Les DEL des sons correspondants s'allument après avoir relâché les boutons.

### Désactiver la couche/le partage:

Appuyez sur un bouton sonore autre que ceux qui sont actuellement actifs. La fonction layer/split est désactivée. Le son nouvellement appuyé est sélectionné et la diode correspondante s'allume.

### Remarques:

1. Si vous appuyez sur plusieurs touches lors de l'attribution du point de division, la dernière touche sur laquelle vous avez appuyé sera considérée comme le point de division.
2. Les fonctions layer et split ne peuvent pas être utilisées en même temps.

## TWINOVA

La fonction Twinova divise le clavier en deux zones avec le même son et la même plage d'octave, pour faciliter le jeu avec un ami ou un instructeur.

### Activer/désactiver la fonction Twinova:

Lorsque la fonction Twinova est activée, appuyez sur la touche (Bb2) pour l'activer ou la désactiver. Le point de partage est E4/F4.

### Sélection d'un son pour la Twinova:

Le son supérieur sélectionné avant d'entrer dans Twinova deviendra le son par défaut pour les deux zones. Vous pouvez toujours utiliser les boutons de son pour sélectionner le son souhaité en mode Twinova.

### Remarque :

Il n'est pas possible d'utiliser simultanément le mode Twinova et les fonctions de superposition/séparation. Pendant la lecture d'un morceau, le mode Twinova n'est pas sélectionnable.

# POLSKI

Gratulujemy zakupu tego produktu firmy MAX Music. Prosimy o dokładne zapoznanie się z niniejszą instrukcją przed rozpoczęciem korzystania z urządzenia, aby w pełni wykorzystać wszystkie jego funkcje. Przeczytaj instrukcję przed rozpoczęciem korzystania z urządzenia. Postępuj zgodnie z instrukcjami, aby nie unieważnić gwarancji. Podjąć wszelkie środki ostrożności, aby uniknąć pożaru i/lub porażenia prądem. Naprawy mogą być wykonywane wyłącznie przez wykwalifikowanego technika, aby uniknąć porażenia prądem. Instrukcję należy zachować do wykorzystania w przyszłości.

- Przed rozpoczęciem użytkowania urządzenia należy zasięgnąć porady specjalisty. Przy pierwszym włączeniu urządzenia może pojawić się nieprzyjemny zapach. Jest to normalne i po chwili zniknie.
- Urządzenie zawiera części przewodzące napięcie. Dlatego NIE należy otwierać obudowy.
- Nie należy umieszczać metalowych przedmiotów ani wlewać płynów do urządzenia. Może to spowodować porażenie prądem elektrycznym i nieprawidłowe działanie.
- Nie należy umieszczać urządzenia w pobliżu źródeł ciepła, takich jak grzejniki itp. Nie umieszczać urządzenia na wibrującej powierzchni. Nie zakrywać otworów wentylacyjnych.
- Urządzenie nie nadaje się do pracy ciągłej.
- Należy zachować ostrożność z przewodem zasilającym i nie wolno go uszkodzić. Wadliwy lub uszkodzony przewód sieciowy może spowodować porażenie prądem elektrycznym i wadliwe działanie.
- Podczas odłączania urządzenia od gniazdka sieciowego należy zawsze wyciągać wtyczkę, a nie przewód.
- Nie należy podłączać ani odłączać urządzenia mokrymi rękami.
- Jeśli wtyczka i/lub przewód sieciowy są uszkodzone, należy je wymienić przez wykwalifikowanego technika.
- Jeśli urządzenie jest uszkodzone w takim stopniu, że widoczne są części wewnętrzne, NIE podłączać urządzenia do gniazdka sieciowego i NIE włączać urządzenia. Skontaktować się ze sprzedawcą.
- Aby uniknąć zagrożenia pożarem i porażeniem prądem, nie wystawiać urządzenia na działanie deszczu i wilgoci.
- Wszystkie naprawy powinny być wykonywane wyłącznie przez wykwalifikowanego technika.
- Podłączyć urządzenie do uzziemionego gniazdka sieciowego (220-240Vac/50Hz) zabezpieczonego bezpiecznikiem 10-16A.
- Podczas burzy z piorunami lub jeśli urządzenie nie będzie używane przez dłuższy okres czasu, należy odłączyć je od sieci elektrycznej. Zasada jest taka sama: Gdy urządzenie nie jest używane, należy je odłączyć od sieci zasilającej.
- Jeśli urządzenie nie było używane przez dłuższy okres czasu, może dojść do kondensacji pary wodnej. Przed włączeniem urządzenie powinno osiągnąć temperaturę pokojową.
- Nigdy nie używać urządzenia w wilgotnych pomieszczeniach lub na zewnątrz.
- Aby zapobiec wypadkom w firmach, należy postępować zgodnie z obowiązującymi wytycznymi i instrukcjami.
- Nie należy wielokrotnie włączać i wyłączać urządzenia. Skracza to żywotność urządzenia.
- Przechowywać urządzenie w miejscu niedostępnym dla dzieci. Nie pozostawiać urządzenia bez nadzoru.
- Do czyszczenia przełączników nie używać sprayów czyszczących. Pozostałości tych sprayów powodują osadzanie się kurzu i smaru. W przypadku awarii należy zawsze zasięgnąć porady specjalisty.
- Nie wolno wymuszać używania elementów sterujących.
- Wewnątrz urządzenia znajduje się głośnik, który może powodować pole magnetyczne. Urządzenie należy trzymać w odległości co najmniej 60 cm od komputera lub telewizora.
- Jeśli ten produkt ma wbudowany akumulator kwasowo-ołowiowy. Jeśli nie zamierzasz używać produktu przez dłuższy okres czasu, ładuj go co 3 miesiące. W przeciwnym razie bateria może ulec trwałemu uszkodzeniu.
- Jeśli bateria jest uszkodzona, należy wymienić ją na baterię o tej samej specyfikacji. Uszkodzoną baterię należy utylizować w sposób przyjazny dla środowiska.
- Jeśli urządzenie upadło, przed ponownym włączeniem należy je sprawdzić przez wykwalifikowanego technika.
- Do czyszczenia urządzenia nie należy używać środków chemicznych. Uszkodzą one lakier. Urządzenie należy czyścić wyłącznie suchą ściereczką.
- Trzymać z dala od sprzętu elektronicznego, który może powodować zakłócenia.
- Do napraw należy używać wyłącznie oryginalnych części zamiennych, w przeciwnym razie może dojść do poważnych uszkodzeń i/lub niebezpiecznego promieniowania.
- Przed odłączeniem urządzenia od sieci elektrycznej i/lub innych urządzeń należy je wyłączyć. Przed przeniesieniem urządzenia należy odłączyć wszystkie przewody i kable.
- Upewnić się, że przewód zasilający nie może zostać uszkodzony, gdy ludzie chodzą po nim. Przed każdym użyciem należy sprawdzić przewód sieciowy pod kątem uszkodzeń i usterek!
- Napięcie sieciowe wynosi 220-240Vac/50Hz. Sprawdź, czy gniazdo zasilania pasuje. W przypadku podróży należy upewnić się, że napięcie sieciowe w danym kraju jest odpowiednie dla tego urządzenia.
- Należy zachować oryginalne opakowanie, aby umożliwić bezpieczny transport urządzenia.



Ten znak zwraca uwagę użytkownika na wysokie napięcie, które jest obecne w środku obudowy urządzenia. Napięcie jest wystarczające, aby porazić użytkownika.



Ten znak zwraca uwagę użytkownika do ważnych informacji, które znajdują się w instrukcji. Informacje te powinny być przeczytane oraz uwzględnione w codziennym użytkowaniu

Urządzenie posiada certyfikat CE. **Nie wolno** wprowadzać żadnych zmian w urządzeniu. Każda modyfikacja sprzętu spowoduje utratę certyfikatu CE oraz gwarancji!

**UWAGA:** Urządzenie może funkcjonować w pomieszczeniach o temperaturze pomiędzy 5°C/41°F oraz 35°C/95°F.



**WAŻNA INFORMACJA:** Urządzenia elektryczne muszą być składowane w miejscach do tego przeznaczonych. Sprawdź, gdzie w Twojej okolicy znajduje się najbliższe centrum recyklingu. Specyfikacja techniczna poszczególnych urządzeń może się nieznacznie różnić. Specyfikacja może ulec zmian bez powiadomienia.

*Nie próbuj dokonywać żadnych napraw samodzielnie, to spowoduje unieważnienie gwarancji. Gwarancja nie dotyczy uszkodzeń spowodowanych niewłaściwym użytkowaniem sprzętu, niezgodnie z instrukcją. MAX Music nie jest odpowiedzialny za uszczerbek na zdrowiu oraz kontuzje spowodowane niestosowaniem się do zaleceń bezpieczeństwa. Dotyczy to wszelakich uszkodzeń.*

# INSTRUKCJA ROZPAKOWYWANIA

**PRZESTROGA** Ostrożnie rozpakuj pudełko po jego otrzymaniu. Sprawdź zawartość, aby upewnić się, że wszystkie części są obecne i zostały dostarczone w dobrym stanie. Niezwłocznie powiadom nadawcę i zachowaj materiały opakowaniowe, jeśli jakiegokolwiek części wyglądają na uszkodzone podczas transportu lub sama paczka wykazuje oznaki niewłaściwego obchodzenia się z nią. Należy zachować paczkę i wszystkie materiały opakowaniowe. Jeśli produkt musi zostać zwrócony, ważne jest, aby został zwrócony w oryginalnym fabrycznym pudełku i opakowaniu. Jeśli urządzenie było narażone na drastyczne wahania temperatury (np. po transporcie), nie należy go od razu włączać. Powstająca woda kondensacyjna może uszkodzić urządzenie. Pozostaw urządzenie wyłączone, aż osiągnie temperaturę pokojową.

## ZASILANIE

Etykieta na spodzie produktu wskazuje, do jakiego typu źródła zasilania należy podłączyć produkt. Należy sprawdzić, czy napięcie sieciowe odpowiada temu typowi, inne napięcia mogą spowodować nieodwracalne uszkodzenia. Produkt musi być również podłączony bezpośrednio do sieci, bez ściemniacza lub regulowanego zasilacza.



Urządzenie należy zawsze podłączać do zabezpieczonego obwodu (wyłącznik automatyczny lub bezpiecznik). Upewnij się, że urządzenie ma odpowiednie uziemienie elektryczne, aby uniknąć ryzyka porażenia prądem lub pożaru.

## OPERACJA



### 1. Głośniki

Głośniki do odtwarzania dźwięku odtwarzanej muzyki

### PRZYCISKI STERUJACE

#### 2. Metro

Naciśnij, aby włączyć/wyłączyć metronom

#### 3. Tap

Naciśnij dwukrotnie z równą prędkością, aby ustawić tempo

#### 4. Tempo

Naciśnij, aby zwiększyć lub zmniejszyć wartość tempa o jeden. Naciśnij i przytrzymaj, aby szybko zmienić tempo

#### 5. Demo

Naciśnij, aby rozpocząć odtwarzanie utworu demonstracyjnego

#### 6. Start/stop

Naciśnij, aby rozpocząć/zatrzymać odtwarzanie utworu demo

#### 7. Song

Naciśnij, aby wybrać poprzedni lub następny utwór

#### 8. Power

Naciśnij, aby włączyć/wyłączyć zasilanie

#### 9. Volume

Obróć, aby zwiększyć lub zmniejszyć głośność

#### 10. Piano

Naciśnij, aby wybrać dźwięk fortepianu.

#### 11. Keyboard

Naciśnij, aby wybrać dźwięk klawiatury

#### 12. Organ

Naciśnij, aby wybrać dźwięk organów

#### 13. Synth

Naciśnij, aby wybrać dźwięk syntezatora

#### 14. Other

Naciśnij, aby wybrać inny dźwięk

#### 15. R2/L octave

Naciśnij, aby zwiększyć lub zmniejszyć wysokość dźwięku 2 o jedną oktawę

#### 16. R2/L volume

Naciśnij, aby zwiększyć lub zmniejszyć głośność dźwięku 2 o jeden stopień. Naciśnij i przytrzymaj, aby szybko zmienić głośność

#### 17. Transpose

Naciśnij, aby zwiększyć lub zmniejszyć wysokość dźwięku całej klawiatury w krokach półtonowych

#### 18. Reverb

Naciśnij, aby włączyć/wyłączyć pogłos

#### 19. Twinova

Naciśnij, aby włączyć/wyłączyć funkcję Twinova

### PRZYCISKI FUNKCJI

#### 20. Dostęp do funkcji

Naciśnij i przytrzymaj razem trzy przyciski, aby uzyskać dostęp do funkcji przycisków. (A0, Bb0 i B0)

## 21. Sound Select

Naciśnij i przytrzymaj jeden z głównych przycisków dźwiękowych, aby wybrać określony dźwięk z grupy

## 22. Demo Song

Naciśnij, aby rozpocząć/zatrzymać odtwarzanie utworu demonstracyjnego

## 23. Sound Demo

Rozpoczęcie/zatrzymanie odtwarzania wersji demonstracyjnej bieżącego dźwięku R1

## 24. Sound 2 Volume +/-

Regulacja poziomu głośności dźwięku 2 (R2/warstwa lub L/Split).

## 25. Sound 2 octave +/-

Regulacja oktawy dźwięku 2 (R2/warstwa lub L/Split)

W funkcji naciśnij jednocześnie przyciski E2 i F2, aby przywrócić domyślne ustawienie oktawy.

## 26. Twinova +/-

Włączanie/wyłączanie funkcji Twinova. Naciśnij , aby dostosować oktawę lewej i prawej sekcji. W trybie twinova naciśnij jednocześnie A2 i B2, aby przywrócić domyślne ustawienie oktawy

## 27. Touch

Naciśnij, aby włączyć/wyłączyć dotyk. Stan domyślny to włączony

- - 1: Miękki 1
- - 2: Miękki 2
- - 3: Średni
- - 4: Twardy 1
- - 5: Twardy 2

## 28. Transpose

Naciśnij, aby przesunąć wysokość dźwięku całej klawiatury w górę lub w dół o maksymalnie jedną oktawę w krokach półtonowych. Naciśnij jednocześnie A3 i B3, aby przywrócić domyślne ustawienie transpozycji

## 29. Song

Naciśnij, aby rozpocząć odtwarzanie utworu nr 1-10

## 30. Metro

Włączanie/wyłączanie metronomu. Naciśnij C#5 - F#5, aby wybrać takt metronomu. Na przykład po wybraniu 0 nie będzie odtwarzany żaden akcent. Po wybraniu 2, akcent będzie odtwarzany przez 2 uderzenia

## 31. Tap

Naciśnij ten przycisk z równą prędkością, aby ustawić tempo

## 32. Tempo Value

Jeśli chcesz wprowadzić wartość poniżej 100, naciśnij najpierw 0, a następnie 2-cyfrową liczbę. Po wprowadzeniu liczby niższej niż 5 lub wyższej niż 320, pianino ustawi tempo na 5 lub 320

## 33. Tempo 0-9

Naciśnij, aby zwiększyć lub zmniejszyć wartość tempa o krok 1

W funkcji tempa naciśnij jednocześnie przyciski A5 i B5, aby przywrócić domyślne tempo

## 34. Reverb +/-

Włączanie/wyłączanie pogłosu. Naciśnij przycisk , aby zwiększyć lub zmniejszyć poziom pogłosu. W funkcji pogłosu naciśnij jednocześnie przyciski D7 i E7, aby przywrócić domyślne ustawienie pogłosu

## 35. Local control

Naciśnij, aby włączyć lub wyłączyć funkcję sterowania lokalnego.

On: ten instrument będzie działał samodzielnie jako klawiatura główna

Off: instrument będzie sterowany przez podłączone urządzenie. Nie będzie generować dźwięku podczas grania, ale będzie wysyłać komunikaty MIDI.

**Uwaga:** Funkcja sterowania lokalnego jest domyślnie włączona

## 36. Guide

Naciśnij, aby włączyć/wyłączyć prowadnicę, która emituje sygnał dźwiękowy, gdy używane są polecenia funkcji

## 37. Gniazdo słuchawkowe

Po podłączeniu słuchawek do portu PHONES/OUTPUT głośnik zostanie automatycznie wyłączony.

Można wykonywać czynności bez przeszkadzania innym



## POŁĄCZENIA

### 1. PORT USB

Podłącz klawiaturę do innego urządzenia kompatybilnego z MIDI. Przesyłaj informacje z komputerem w obu kierunkach, np. możesz zapisywać muzykę odtwarzaną na klawiaturze na komputerze.

### 2. GNIAZDO PEDAŁU SUSTAIN

Funkcja sustain pozwala na uzyskanie naturalnego sustainu poprzez naciśnięcie pedału sustain podczas wykonywania utworu. Podłącz wtyczkę pedału sustain do gniazda sustain. Funkcję sustain można otworzyć/zamknąć za pomocą wtyczki pedału sustain.

### 3. WYJŚCIE LINIOWE

Pianino posiada wbudowany system głośników. Może być podłączone do innego zewnętrznego wzmacniacza lub systemu głośników. Najpierw wyłącz zasilanie pianina i sprzętu zewnętrznego, a następnie podłącz jeden koniec stereofonicznego kabla audio do gniazda LINE IN lub AUX IN innego sprzętu hi-fi, a drugi koniec do gniazda LINE OUT na tylnym panelu pianina.

### 4. AUX IN

Podłącz zewnętrzne źródło dźwięku, takie jak odtwarzacz MP3.

### 5. WEJŚCIE PRĄDU STAŁEGO

Gniazdo do podłączenia dostarczonego zasilacza 12 V





# PRZED ROZPOCZĘCIEM

## ZASILANIE:

### Korzystanie z zasilacza AC-DC:

- Użyj specjalnego zasilacza, w który wyposażona jest ta klawiatura elektroniczna lub zasilacza o napięciu wyjściowym DC 9V 500m A. Włóż wtyczkę DC lub zasilacz do gniazda zasilania DC 9V na tylnym panelu klawiatury elektronicznej, włóż drugi koniec do gniazda Main, włącz przełącznik zasilania i rozpocznij działanie.
- **Korzystanie z baterii: (brak w zestawie):**  
Otwórz pokrywę komory baterii znajdującą się na dolnym panelu klawiatury elektronicznej. Włóż 6 baterii AA, zwracając uwagę na oznaczenie biegunowości na obudowie. Załóż pokrywę komory, upewniając się, że jest dobrze zablokowana.
- Umieść stojak na nuty w gnieździe klawiatury.

## ODTWARZANIE DŹWIĘKÓW

- - Naciśnij i przytrzymaj jeden z przycisków dźwięku. Zaświeci się odpowiednia dioda LED dźwięku. Naciśnij kilkakrotnie ten sam przycisk dźwięku, aby przejść do wybranej grupy i wybrać dźwięk (zapoznaj się z listą różnych dźwięków).
- - Naciśnij i przytrzymaj przycisk dźwięku, odpowiednia dioda LED zaświeci się. Następnie naciśnij C1-E1, aby wybrać określony dźwięk z grupy.

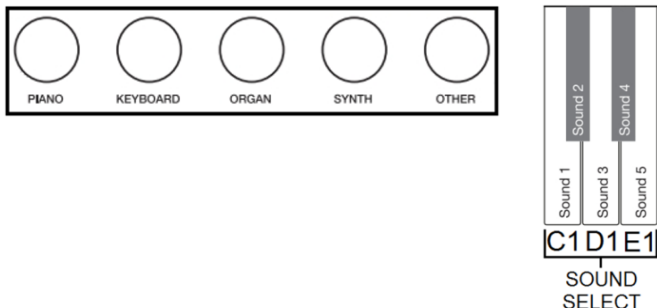

### Korzystanie z warstwy:

Naciśnij i przytrzymaj przycisk dźwięku, a następnie naciśnij inny przycisk, aby włączyć funkcję warstw. Odpowiednie diody LED dźwięku zaświecą się. Pierwszy naciśnięty dźwięk zostanie ustawiony jako dźwięk górny (R1), a drugi naciśnięty dźwięk zostanie ustawiony jako dźwięk warstwy (R2).

### Używanie funkcji Split:

Naciśnij i przytrzymaj odpowiednio dwa przyciski dźwięków, a następnie naciśnij klawisz na klawiaturze, aby przypisać go jako punkt podziału. Po zwolnieniu przycisków zaświecą się odpowiednie diody LED dźwięków

### Wyłączanie warstwy/podziału:

Naciśnij przycisk dźwięku inny niż aktualnie aktywny. Funkcja layer/split zostanie wyłączona. Nowo naciśnięty dźwięk zostanie wybrany, a odpowiednia dioda LED zaświeci się.

### Uwagi:

1. Naciśnięcie kilku przycisków podczas przypisywania punktu podziału spowoduje ustawienie ostatniego naciśniętego przycisku jako punktu podziału.
2. Funkcje layer i split nie mogą być używane jednocześnie.

## TWINOVA

Funkcja Twinova dzieli klawiaturę na dwa obszary z tym samym dźwiękiem i zakresem oktaw, dla wygody wspólnej gry z przyjacielem lub instruktorem.

### Włączanie/wyłączanie funkcji Twinova:

W funkcji Twinova naciśnij klawisz (Bb2), aby włączyć lub wyłączyć Twinova. Punkt podziału to E4/F4.

### Wybór dźwięku dla Twinova:

Górny dźwięk wybrany przed wejściem do Twinova stanie się domyślnym dźwiękiem dla obu obszarów. W trybie Twinova nadal można używać przycisków dźwiękowych, aby wybrać żądany dźwięk.

### Uwaga:

Tryb Twinova i funkcje layer/split nie mogą być używane jednocześnie. Podczas odtwarzania utworu nie można wybrać trybu Twinova

Gratulujeme ke koupi tohoto produktu MAX Music. Před použitím výrobku si pečlivě přečtěte tento návod, abyste mohli plně využívat všechny jeho funkce.

Před použitím přístroje si přečtěte tuto příručku. Postupujte podle pokynů, aby nedošlo ke zneplatnění záruky. Přijměte veškerá preventivní opatření, abyste zabránili požáru nebo úrazu elektrickým proudem. Opravy smí provádět pouze kvalifikovaný technik, aby nedošlo k úrazu elektrickým proudem. Návod si uschovejte pro budoucí použití.

- Před použitím přístroje se poraďte s prodávajícím. Při prvním zapnutí jednotky může dojít k zápachu. To je normální a po chvíli to zmizí.
- Přístroj obsahuje části pod napětím. Proto neotvírejte jeho kryt.
- Neumisťujte do přístroje kovové předměty a nelijte na ni tekutiny. Mohlo by dojít k úrazu elektrickým proudem a poruše.
- Neumisťujte jednotku do blízkosti zdrojů tepla, jako jsou radiátory apod.
- Neumisťujte jednotku na vibrující povrch. Nezakrývejte ventilační otvory.
- Jednotka není vhodná pro trvalé používání.
- S napájecím kabelem buďte opatrní a nepoškozujte jej. Vadný nebo poškozený napájecí kabel může způsobit úraz elektrickým proudem, nebo poruchu.
- Při odpojování zařízení od zásuvky vždy tahejte za zástrčku, nikdy ne za kabel.
- Nezapojujte a neodpojujte přístroj mokřima rukama.
- Pokud je poškozena zástrčka a / nebo napájecí kabel, musí být opraveny kvalifikovaným technikem.
- Pokud je jednotka poškozena do takové míry, že jsou vidět vnitřní části, NEZAPOJUJTE jednotku do zásuvky ani ji NEZAPÍNEJTE. Kontaktujte svého prodejce. NEPŘIPOJUJTE jednotku k reostatu nebo stmívači.
- Aby nedošlo k požáru, nebo úrazu elektrickým proudem, nevystavujte jednotku dešti a vlhkosti.
- Všechny opravy musí provádět pouze kvalifikovaný technik.
- Připojte přístroj k uzemněné síťové zásuvce (220 - 240 V, střídavý / 50 Hz) chráněné pojistkou 10 - 16 A.
- Během bouřky nebo pokud nebudete jednotku delší dobu používat, odpojte ji od elektrické sítě. Pokud zařízení nepoužíváte, odpojte jej od elektrické sítě.
- Pokud jednotku nebudete delší dobu používat, může dojít ke kondenzaci vlhkosti. Než přístroj zapnete, nechejte jej dosáhnout pokojovou teplotu. Nikdy nepoužívejte jednotku ve vlhkých místnostech nebo venku.
- Abyste předešli nehodám na veřejnosti, musíte postupovat podle příslušných pokynů a instrukcí.
- Zařízení opakovaně nezapínejte a nevypínejte. Tím se zkracuje jeho životnost.
- Uchovávejte jednotku mimo dosah dětí. Nenechávejte jednotku bez dozoru.
- K čištění spínačů nepoužívejte čisticí spreje. Zbytky těchto sprejů způsobují, že se na spínačích usazuje prach a mastnota. V případě poruchy vždy vyhledejte radu od odborníka.
- Na ovládací prvky netlačte silou.
- Tato jednotka má uvnitř reproduktor, který může způsobit magnetické pole. Udržujte proto toto zařízení ve vzdálenosti alespoň 60 cm od počítače nebo televize.
- Pokud má tato jednotka vestavěnou dobíjecí baterii, tak ji dobijte alespoň 1x za 3 měsíce. Jinak může dojít k poškození baterie.
- Pokud je baterie poškozená, vyměňte ji za baterii se stejnými specifikacemi. Poškozenou baterii zlikvidujte ekologicky.
- Pokud Vám přístroj upadnul, nechte ho před opětovným zapnutím zkontrolovat kvalifikovaným technikem.
- K čištění jednotky nepoužívejte chemikálie. Poškozují lak. Jednotku čistěte pouze suchým hadříkem.
- Uchovávejte mimo dosah elektronických zařízení, která mohou způsobovat rušení.
- K opravám používejte pouze originální náhradní díly, jinak může dojít k vážnému poškození nebo nebezpečnému záření.
- Před odpojením od sítě nebo od jiného zařízení přístroj vypněte. Před přemísťováním přístroje odpojte všechny napájecí i jiné kabely.
- Zajistěte, aby nemohlo dojít k poškození síťového kabelu, když po něm lidé kráčí. Před každým použitím zkontrolujte přívodní kabel, zda není poškozený nebo vadný!
- Síťové napětí je 220 – 240 V, AC / 50Hz. Zkontrolujte, zda se napětí v zásuvce shoduje. Pokud cestujete, zkontrolujte, zda je v dané zemi pro tuto jednotku vhodné síťové napětí.
- Uschovejte originální obalový materiál, abyste mohli jednotku v případě potřeby přepravit v bezpečných podmínkách.



Tento znak upozorňuje uživatele na vysokému napětí, které je uvnitř přístroje a které je dostatečně velké, aby způsobilo nebezpečí úrazu elektrickým proudem.



Tento znak upozorňuje uživatele na důležité pokyny obsažené v této příručce, kterou by si měl před používáním přečíst a dodržovat.

Jednotka má certifikát CE. Na jednotce je zakázáno provádět jakékoli změny. Certifikát CE by tím pozbyl platnost a zboží by přišlo o záruku!

**POZNÁMKA:** Aby bylo zajištěno, že jednotka bude fungovat normálně, musí být používána v místnostech s teplotou mezi 5 °C a 35 °C.



Elektrické výrobky se nesmí ukládat do domácího odpadu. Přineste je, prosím, do recyklačního centra. Zeptejte se místních úřadů nebo prodejce na postup. Specifikace jsou typické. Skutečné hodnoty se mohou z jedné jednotky na druhou mírně změnit. Specifikace lze změnit bez předchozího upozornění.

*Nepokoušejte se sami provádět žádné opravy. To by zneplatnilo vaši záruku. Na jednotce neprovádějte žádné změny. Tím by také zanikla vaše záruka. Záruka se nevztahuje na nehody nebo škody způsobené nevhodným použitím nebo nerespektováním varování obsažených v této příručce. Max Music nemůže nést odpovědnost za zranění osob způsobená nerespektováním bezpečnostních doporučení a varování. To platí také pro všechny škody v jakékoli formě.*

# OKYNY K VYBALOVÁNÍ

**UPOZORNĚNÍ** Po obdržení krabice ji pečlivě vybalte. Zkontrolujte obsah a ujistěte se, že jsou všechny díly přítomny a byly doručeny v dobrém stavu. Pokud se některé díly zdají být poškozené při přepravě nebo samotný obal vykazuje známky špatného zacházení, neprodleně to oznamte odesílateli a ponechte si obalový materiál. Balení a veškerý obalový materiál uschovejte. Pokud je nutné výrobek vrátit, je důležité, aby byl výrobek vrácen v původní krabici a obalu od výrobce. Pokud byl přístroj vystaven prudkému kolísání teplot (např. po přepravě), nezapínejte jej ihned. Vzniklá kondenzovaná voda by mohla zařízení poškodit. Zařízení nechte vypnuté, dokud nedosáhne pokojové teploty.

## NAPÁJENÍ

Na štítku na spodní straně výrobku je uvedeno, k jakému typu napájení musí být výrobek připojen. Zkontrolujte, zda tomu odpovídá síťové napětí, všechna jiná napětí mohou způsobit nenapravitelné škody. Výrobek musí být také připojen přímo k elektrické síti, bez stmívače nebo nastavitelného zdroje.



Přístroj vždy připojujte k chráněnému obvodu (jistič nebo pojistka). Ujistěte se, že má zařízení vhodné elektrické uzemnění, abyste předešli riziku úrazu elektrickým proudem nebo požaru.

## OPERACE



- 1. Reproduktory**  
Reproduktory pro reprodukci zvuku přehrávané hudby

### OVLÁDACÍ KLÁVESY

- 2. Metro**  
Stisknutím zapnete/vypnete metronom
- 3. Tap**  
Stiskněte dvakrát rovnoměrnou rychlostí pro nastavení tempa
- 4. Tempo**  
Stisknutím zvýšíte nebo snížíte hodnotu tempa o jedna. Stisknutím a podržením rychle změníte tempo
- 5. Demo**  
Stisknutím spustíte přehrávání demo skladby
- 6. Start/stop**  
Stisknutím spustíte/zastavíte přehrávání demo skladby
- 7. Song**  
Stiskněte pro výběr předchozí nebo následující skladby
- 8. Power**  
Stisknutím zapnete/vypnete napájení
- 9. Volume**  
Otáčením zvýšíte nebo snížíte hlasitost
- 10. Piano**  
Stisknutím vyberte zvuk klavíru.
- 11. Keyboard**  
Stisknutím vyberete zvuk kláves.
- 12. Organ**  
Stisknutím vyberete zvuk varhan
- 13. Synth**  
Stisknutím vyberete zvuk syntezátoru
- 14. Other**  
Stisknutím vyberete zvuk jiné volby
- 15. R2/L octave**  
Stisknutím zvýšíte nebo snížíte výšku zvuku 2 o jednu oktávu
- 16. R2/L volume**  
Stisknutím zvýšíte nebo snížíte hlasitost zvuku 2 o jeden stupeň. Stisknutím a podržením změníte hlasitost rychle
- 17. Transpose**  
Stisknutím zvýšíte nebo snížíte výšku tónu celé klaviatury v půltónových krocích
- 18. Reverb**  
Stisknutím nastavíte zapnutí/vypnutí reverbu
- 19. Twinova**  
Stisknutím zapnete/vypnete funkci Twinova

### FUNKČNÍ KLÁVESY

- 20. Přístup k funkcím**  
Stisknutím a podržením tří tlačítek společně získáte přístup k funkcím tlačítek. (A0, Bb0 a B0)
- 21. Sound Select**  
Stisknutím a podržením jednoho z hlavních tlačítek zvuku vyberte konkrétní zvuk skupiny

## 22. Demo Song

Stisknutím spustíte/zastavíte přehrávání demo skladby

## 23. Sound Demo

Spuštění/zastavení přehrávání zvukové ukázky aktuálního zvuku R1

## 24. Sound 2 volume +/-

Nastavení úrovně hlasitosti zvuku 2 (R2/vrstva nebo L/Split)

## 25. Sound 2 octave +/-

Nastavení oktávy zvuku 2 (R2/vrstva nebo L/Split)

Ve funkci stiskněte současně tlačítka E2 a F2 pro obnovení výchozího nastavení oktávy

## 26. Twinova +/-

Zapnutí/vypnutí funkce twinova. Stisknutím nastavíte oktávu levé i pravé sekce. V režimu twinova současným stisknutím A2 a B2 obnovíte výchozí nastavení oktávy

## 27. Touch

Stisknutím nastavíte zapnutí/vypnutí dotyku. Výchozí stav je zapnuto

- 1: Soft 1
- 2: Soft 2
- 3: Střední
- 4: Hard 1
- 5: Hard 2

## 28. Transpose

Stisknutím posunete výšku tónu celé klaviatury nahoru nebo dolů maximálně o jednu oktávu v půltónových krocích.

Současným stisknutím A3 a B3 obnovíte výchozí nastavení transpozice

## 29. Song

Stisknutím spustíte přehrávání skladby č. 1-10

## 30. Metro

Zapnutí/vypnutí metronomu. Stisknutím tlačítek C#5 - F#5 vyberte takt metronomu. Například při volbě 0 nebude hrát žádný přízvuk. Při volbě 2 se zobrazí přízvuk o délce 2 úderů

## 31. Tap

Stisknutím této klávesy rovnoměrnou rychlostí nastavíte tempo

## 32. Tempo Value

Pokud chcete zadat hodnotu nižší než 100, stiskněte nejprve 0 a dvoumístné číslo. Při zadání čísla nižšího než 5 nebo vyššího než 320 nastaví piano tempo na 5 nebo 320

## 33. Tempo 0-9

Stisknutím zvýšíte nebo snížíte hodnotu tempa o krok 1

Ve funkci Tempo stiskněte současně A5 a B5 pro obnovení výchozího tempa

## 34. Reverb +/-

Slouží k zapnutí/vypnutí reverbu. Stisknutím nastavíte úroveň reverbu nahoru nebo dolů. Ve funkci reverbu stiskněte současně D7 a E7 pro obnovení výchozího nastavení reverbu

## 35. Local control

Stiskněte pro zapnutí nebo vypnutí funkce místního ovládání

Zapnuto: tento nástroj bude pracovat samostatně jako hlavní klaviatura

Vypnuto: tento nástroj bude ovládán připojeným zařízením. Při hře nebude vydávat zvuk, ale bude vysílat zprávu MIDI

**Poznámka:** Funkce místního ovládání je ve výchozím nastavení zapnutá

## 36. Guide

Stisknutím zapnete/vypnete průvodce, který při použití příkazů Function vydává zvukový signál

## 37. Zásuvka pro sluchátka

Při připojení sluchátek k portu PHONES/OUTPUT se automaticky vypne reproduktor. Můžete tak vystupovat, aniž byste rušili ostatní



## CONNECTIONS

### 1. PORT USB

Připojte klaviaturu k jinému zařízení kompatibilnímu s MIDI. Přenášejte informace s počítačem oběma směry, například můžete ukládat hudbu, kterou jste na jeho klaviatuře hráli, do počítače.

### 2. KONEKTOR PRO SUSTAIN PEDÁL

Funkce sustain může při hraní vytvářet přirozený sustain sešlápnutím sustain pedálu. Zasuňte zástrčku sustain pedálu do konektoru sustain. Funkci sustain můžete otevřít/zavřít prostřednictvím zástrčky sustain pedálu.

### 3. LINE OUT

Toto piano má vestavěný reproduktorový systém. Lze jej připojit k jinému externímu zesilovači nebo reproduktorové soustavě. Nejprve vypněte napájení piana a externího zařízení, poté vložte jeden konec stereofonního audio kabelu do konektoru LINE IN nebo AUX IN jiného hi-fi zařízení a druhý konec do konektoru LINE OUT na zadním panelu piana.

### 4. AUX IN

Připojte externí zdroj zvuku, například přehrávač MP3.

### 5. DC INPUT

Zásuvka pro připojení dodaného 12V adaptéru.



# NEŽ ZAČNETE

## Napájení:

### • Pomocí AC-DC adaptéru:

Použijte speciální napájecí adaptér, kterým je tato elektronická klávesnice vybavena, nebo napájecí adaptér s výstupním napětím DC 9V 500mA. Zasuňte DC zástrčku nebo napájecí adaptér do DC 9V napájecího konektoru na zadním panelu elektronické klávesnice, druhý konec zasuňte do hlavní zásuvky, zapněte vypínač a začněte hrát.

### • Použití baterií: (nejsou součástí dodávky):

Otevřete kryt prostoru pro baterie umístěný na spodním panelu elektronické klaviatury. Vložte 6 ks baterií typu AA, přičemž dbejte na dodržení označení polarit na skříni. Vraťte kryt přihrádky a ujistěte se, že je pevně zajištěn.

### • Umístěte notový stojan do slotu klaviatury.

## PŘEHRAVÁNÍ ZVUKŮ

- Stiskněte a podržte jedno z tlačítek zvuku. Rozsvítí se příslušná zvuková kontrolka. Opakovaným stisknutím stejného zvukového tlačítka obíháte vybranou skupinu a vybíráte zvuk (různé zvuky naleznete v seznamu).
- Stiskněte a podržte tlačítko zvuku, příslušná kontrolka se rozsvítí. Poté stisknutím tlačítek C1-E1 vyberte konkrétní zvuk ze skupiny.

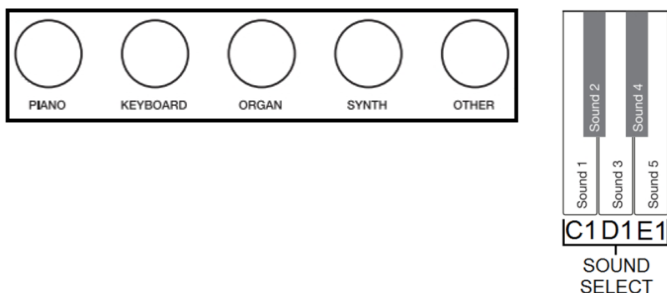

### Používání vrstvy:

Stisknutím a podržením tlačítka zvuku a stisknutím dalšího tlačítka zapnete funkci vrstvy. Rozsvítí se příslušné zvukové LED diody. První stisknutý zvuk bude nastaven jako horní zvuk (R1) a druhý stisknutý zvuk bude nastaven jako zvuk vrstvy (R2).

### Používání funkce Split:

Stiskněte a podržte dvě tlačítka zvuku v tomto pořadí a poté stiskněte klávesu na klávesnici, kterou přiřadíte jako bod rozdělení. Po uvolnění tlačítek se rozsvítí příslušné zvukové LED diody.

### Vypnutí vrstvy/rozdělení:

Stiskněte jiné zvukové tlačítko než aktuálně aktivní. Funkce layer/split se vypne. Nově stisknutý zvuk bude vybrán a rozsvítí se příslušná LED dioda.

### Poznámky:

1. Pokud při přiřazování bodu rozdělení stisknete několik tlačítek, nastaví se jako bod rozdělení poslední stisknuté tlačítko.
2. Funkce vrstvy a rozdělení nelze používat současně.

## TWINOVA

Funkce Twinova rozdělí klaviaturu na dvě oblasti se stejným zvukem a oktávovým rozsahem pro pohodlné společné hraní s kamarádem nebo instruktorem.

### Zapnutí/vypnutí funkce Twinova:

Ve funkci Twinova zapnete nebo vypnete funkci Twinova stisknutím klávesy (Bb2). Bod rozdělení je E4/F4.

### Výběr zvuku pro funkci Twinova:

Horní zvuk zvolený před vstupem do funkce Twinova se stane výchozím zvukem pro obě oblasti. K výběru požadovaného zvuku v režimu Twinova můžete stále používat tlačítka zvuku.

### Poznámka: V případě, že chcete použít funkci Twinova, vyberte možnost Twinova:

Režim Twinova a funkce vrstvy/rozdělení nelze používat současně. Během přehrávání skladby není možné zvolit režim Twinova.

**SOUND AND SONGLIST / GELUID- EN LIEDLIJST / KLANG- UND SONGLISTE / LISTA DE CANCIONES Y SONIDO / LISTE DE SONS ET DE CHANSONS / LISTA DŹWIĘKOWA I LISTA UTWORÓW / SOUNDLIST A SEZNAM SKLADEB**

Sound List	
Piano	
1	German Grand Piano
2	Bright German Grand Piano
3	Electric Piano
4	Electric Piano 2
5	Electric Grand Piano
Keyboard	
6	Harpsichord
7	Clavinet
8	Accordion
9	Vibraphone
10	Marimba
Organ	
11	Drawbar Organ
12	Percussion Organ
13	Church Organ
14	Reed Organ
15	Rock Organ
Synth	
16	String Ensembles
17	Synth Strings
18	Square Lead
19	Saw Lead
20	Choir
Other	
21	Nylon Acoustic Guitar
22	Steel Acoustic Guitar
23	Electric Bass
24	Acoustic Bass
25	Synth Bass

Song List	
1	Prelude and Fugue No.1 in C Major
2	Minuet in G Major(BWV Anh.114)
3	Fur Elise
4	Piano Sonate No.15 K.545 1 <sup>st</sup> mov.
5	Gavotte
6	Minute Waltz, Op.64 No.1
7	Polonaise No.6 in A Flat Major, Op.53
8	Etude No.13 in A Flat Major, Op.25 No.1
9	Salut d'Amour
10	Maple Leaf Rag

Demo Song	
1	Fantaisie-Impromptu

**ASSEMBLING KEYBOARD FURNITURE / MONTAGE KEYBOARDMEUBEL /  
MONTAGE DER TASTATURMÖBEL / MONTAJE DE LOS MUEBLES  
TECLADO / ASSEMBLAGE DES MEUBLES À CLAVIER / MONTAŽ MEBLI  
KLAWIATUROWYCH / MONTÁŽ KLÁVESNICOVÉHO NÁBYTKU**

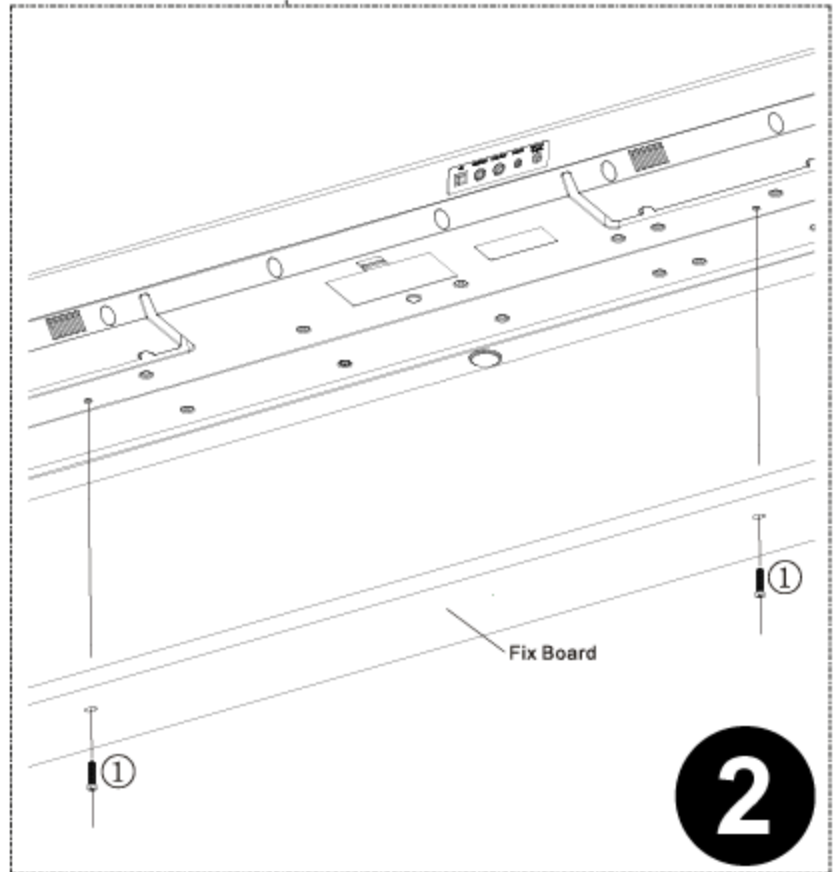
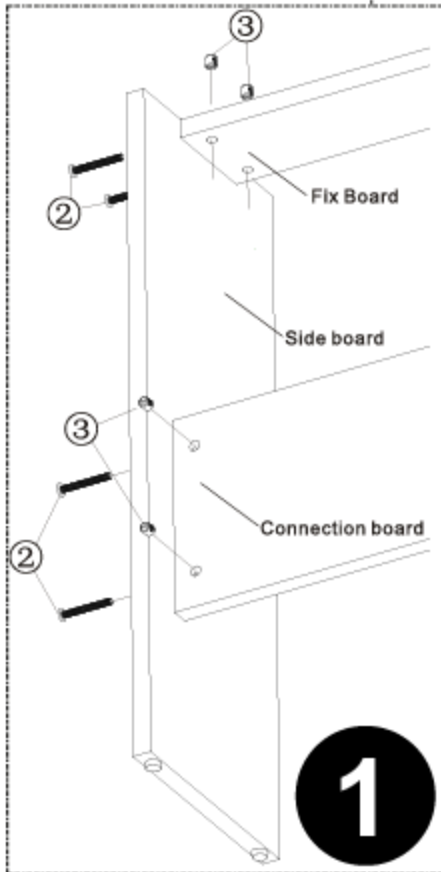
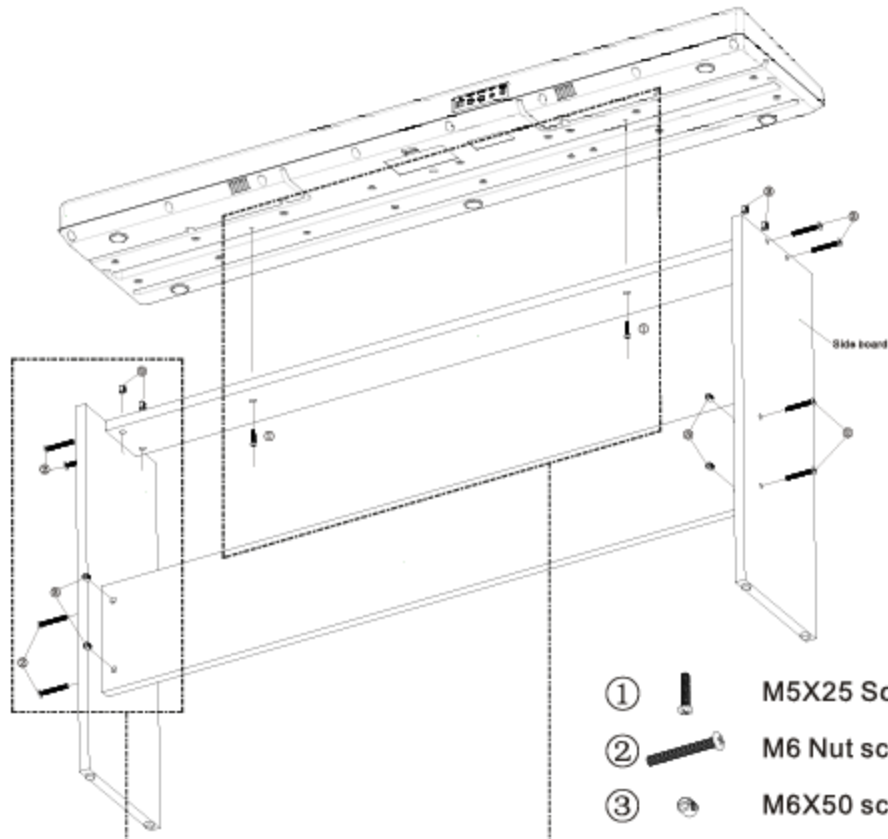

# TECHNICAL SPECIFICATION / TECHNISCHE SPECIFICATIE / TECHNISCHE DATEN / ESPECIFICACIONES TÉCNICAS / SPÉCIFICATIONS TECHNIQUES / SPECYFIKACJA TECHNICZNA

---

Number of keys : 88  
Power Supply : 100-240VAC 50/60Hz (12V Adapter)  
Weight : 15,50 kg  
Dimensions : 1280 x 275 x 78mm (with stand 795 height)

The specifications are typical. The actual values can slightly change from one unit to the other. Specifications can be changed without prior notice.

The products referred to in this manual conform to the European Community Directives to which they are subject:

## European Union

Tronios B.V.,  
Bedrijvenpark Twente Noord 18,  
7602KR Almelo, The Netherlands

2014/35/EU

2014/30/EU

2011/65/EC



## United Kingdom

Tronios Ltd.,  
130 Harley Street,  
London W1G 7JU, United  
Kingdom

S.I. 2016:1101

S.I. 2016:1091

S.I. 2012:3032



Specifications and design are subject to change without prior notice.

**[www.tronios.com](http://www.tronios.com)**

Copyright © 2024 by Tronios The Netherlands