

max MUSIC

GigKit Electric Bass Guitar Pack

Ref. nr.: 173.223; 173.224; 173.225; 173.226



INSTRUCTION MANUAL
GEBRUIKSAANWIJZING
BEDIENUNGSANLEITUNG
MANUAL DE INSTRUCCIONES
MANUEL D'INSTRUCTIONS
INSTRUKCJA OBSŁUGI
NÁVOD K POUŽITÍ

ENGLISH

Congratulations to the purchase of this Max product. Please read this manual thoroughly prior to using the product in order to benefit fully from all features.

Read the manual prior to using the product. Follow the instructions in order not to invalidate the warranty. Take all precautions to avoid fire and/or electrical shock. Repairs must only be carried out by a qualified technician in order to avoid electrical shock. Keep the manual for future reference.

- When using a shoulder strap, make sure the shoulder strap is securely attached to the guitar.
- Do not place your face close to the instrument when changing or adjusting the strings.
- After changing the strings, cut off the leftover string ends.
- The guitar has been properly adjusted before being shipped from the factory. In For those adjustments that can be performed by the owner, please closely follow the instructions given in the Owner's Manual for the procedure.
- When playing the instrument, pay attention to the volume level. Especially late at night, take neighbors and those who are close by into consideration.
- Broken guitar necks are mostly the result of accidents such as dropping the guitar, the guitar falling over, or from shocks occurred during transport. When the guitar is not being used, make sure it is kept on a sturdy stand where it won't fall over, or place it in its case.
- Do not treat the instrument in a rough manner like swinging it around, throwing objects at the instrument, dropping the instrument, etc. And do not put excessive force on the switches or control knobs, etc.
- When cleaning the instrument, use a soft, dry cloth. Also, do not spray insecticides close to the instrument. And when cleaning the headstock, be careful not to injure yourself on the sharp string ends.
- Connect the product to an earthed mains outlet (220-240Vac/50Hz) protected by a 10-16A fuse.
- During a thunderstorm or if the product will not be used for a longer period of time, unplug it from the mains. The rule is: Unplug it from the mains when not in use.
- If the product has not been used for a longer period of time, condensation may occur. Let the unit reach room temperature before you switch it on. Never use the product in humid rooms or outdoors.



This mark attracts the attention of the user to high voltages that are present inside the housing and that are of sufficient magnitude to cause a shock hazard.



This mark attracts the attention of the user to important instructions that are contained in the manual and that he should read and adhere to.



The product has been certified CE. It is prohibited to make any changes to the product. They would invalidate the CE certificate and their guarantee!

NOTE: To make sure that the unit will function normally, it must be used in rooms with a temperature between 5°C/41°F and 35°C/95°F.



Electric products must not be put into household waste. Please bring them to a recycling centre. Ask your local authorities or your dealer about the way to proceed. The specifications are typical. The actual values can slightly change from one unit to the other. Specifications can be changed without prior notice.

Do not attempt to make any repairs yourself. This would invalid your warranty. Do not make any changes to the product. This would also invalid your warranty. The warranty is not applicable in case of accidents or damages caused by inappropriate use or disrespect of the warnings contained in this manual. Max cannot be held responsible for personal injuries caused by a disrespect of the safety recommendations and warnings. This is also applicable to all damages in whatever form.

UNPACKING INSTRUCTION

CAUTION! Carefully unpack the box upon receipt. Check the contents to ensure that all parts are present and have been received in good condition. Notify the shipper immediately and retain packaging material if any parts appear damaged from shipping or the package itself shows signs of mishandling. Save the package and all packaging materials. If the product must be returned, it is important that the product is returned in the original factory box and packaging.

If the device has been exposed to drastic temperature fluctuation (e.g. after transportation), do not switch it on immediately. The arising condensation water might damage your device. Leave the device switched off until it has reached room temperature.

POWERSUPPLY

The label on the back/under side of the product indicates the mains voltage to which it must be connected. Check that the mains voltage corresponds to this. Any other voltage than the one indicated may cause irreparable damage to the unit. The unit must also be connected directly to the mains voltage and no dimmer or adjustable power supply may be used.



Always connect the device to a protected circuit (circuit breaker or fuse). Make sure the device has an appropriate electrical ground to avoid the risk of electrocution or fire.

STORE THE GUITAR

- Do not keep the instrument close to a fire or flame, and keep it on a low, stable surface.
- Do not leave the instrument leaning against the wall, etc., in the vicinity of children.
- Long-term storage in the hard case may have an adverse affect on the guitar. Open the case occasionally to let air circulate within the case.
- If the instrument is not going to be used for an extended period of time, keep the instrument in a place other than those listed below.
 - Locations subject to direct sunlight.
 - Locations subject to extremely high or low temperatures.
 - Locations subject to high humidity, dust, or vibration.
 - During the summer season, temperatures inside of a car can become extremely hot. Do not leave the instrument inside of a car.

AMPLIFIER

1. **Guitar input** – Plug in your guitar here.
2. **Boost** – Press to turn boost mode on/off.
3. **Bass** – Rotate to adjust the low (bass) tones.
4. **Mid** – Rotate to adjust the middle tones.
5. **Treble** – Rotate to adjust the high (treble) tones.
6. **Volume** – Rotate to adjust the amplifier output level.
7. **Phones** – For connecting stereo headphones.
8. **Power** – Switch the amplifier on/off.

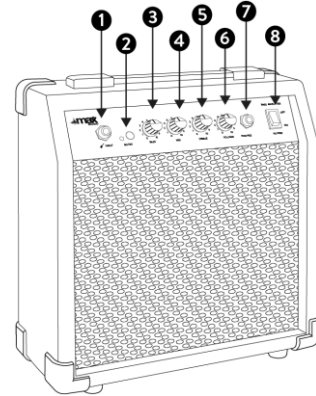

STRING SETUP

String height refers to the space between the strings and frets, and has an affect on playability. String height is adjusted with the bridge and/or the saddle on the bridge. Adjust height by alternately turning the screws little by little on the left and right sides. Set too high and the instrument is hard to play. Too low results in fret noise. Adjust so that the space between the string and the last fret measures as follows:

String	Tuning	Height
1	G	2.7mm
2	D	2.8mm
3	A	2.9mm
4	E	3.0mm

Height adjustment screw (for each string)

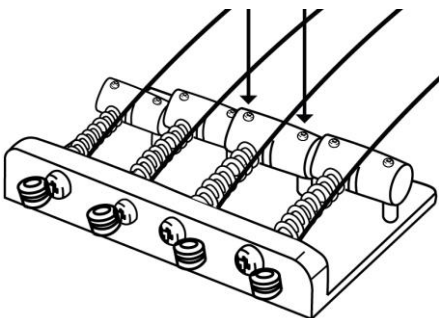

Following is the procedure for adjusting the vintage vibrato system

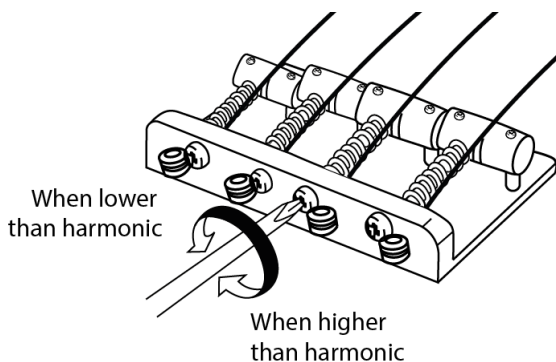

TUNING MACHINE TENSION ADJUSTMENT

The tuning machines have spring-loaded mechanisms which automatically take up wear, preventing backlash. However, it is possible to adjust the amount of pressure required to turn the machines. Each machine has a tension adjustment screw, as illustrated.

Clockwise screw rotation tightens the machine. The tuning machines should be adjusted to the extent that they are firm, but can turn smoothly. This adjustment is normally unnecessary, and excessive tightening can lead to premature tuning machine wear.

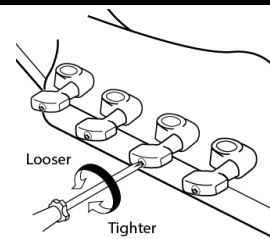

CHANGE THE STRINGS

1. Unwind the old string at the tuning machine at the top of the neck (it is recommended to change 1 string at a time).
2. Push the old string through the body of the guitar through the hole in the bridge.
3. Insert a new string through the corresponding hole (compare the thickness of the new string to the old string to make sure it is the correct string).
4. Run the string over the nut in the bridge and along the neck.
5. Feed the string through the hole in the tuning machine post.
6. Bend the string around the post and wind the string using a tuning peg.

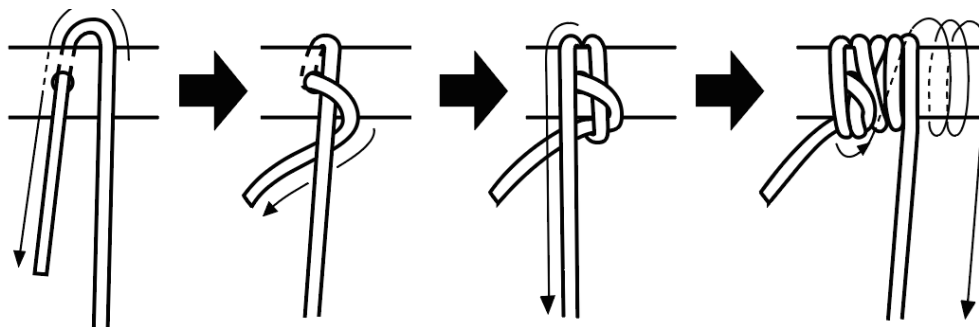

CLIP-ON DIGITAL TUNER

1. Power / mode
2. Display
 - a. Note name
 - b. String number
 - c. Chromatic / Guitar / Bass
 - d. Measuring range
3. Clip
4. Battery compartment

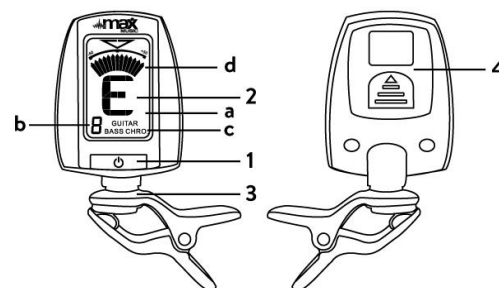

Inserting the battery

Press on the battery compartment cover as marked on the back of the device. Open the compartment and insert a fresh CR2032 battery, paying close attention to the polarity. The life of the battery depends on the conditions of use.

Note: If the device does not work as described in this manual, and you do not solve the problem by switching it off and on again, remove the battery and reinstall it to possibly solve the problem.

Operating

1. Attach the device to your instrument via the clip.
2. Press and hold the button for 2 seconds to turn the unit on.
3. Select the tuning. Press the button repeatedly to select 'Chromatic', 'Guitar' or 'Bass' as the tuning.
 - If you select 'Chromatic', the display will show the note name.
 - If you select 'Guitar' or 'Bass', the display will show the string number and the note name.
4. Play a single note on your instrument, the note name or string number is displayed. The backlight changes and the measuring range is displayed.
 - If the backlight turns green and the gauge is centered, the note is in tune correctly.
 - If the backlight turns blue and the indicator is pointing to the left, the tuning is too low.
 - If the backlight turns blue and the display is pointing to the right, the tuning is too high.
5. If the unit does not detect any signal for 3 minutes after switching it on, it will switch off automatically.

NEDERLANDS

Hartelijk dank voor de aanschaf van dit Max product. Neemt u a.u.b. een paar momenten de tijd om deze handleiding zorgvuldig te lezen, aangezien wij graag willen dat u onze producten snel en volledig gebruikt.

Lees deze handleiding eerst door alvorens het product te gebruiken. Volg de instructies op anders zou de garantie weleens kunnen vervallen. Neem ook altijd alle veiligheidsmaatregelen om brand en/of een elektrische schok te voorkomen. Tevens is het ook raadzaam om reparaties/ modificaties e.d. over te laten aan gekwalificeerd personeel om een elektrische schok te voorkomen. Bewaar deze handleiding ook voor toekomstig gebruik.

- Wanneer u een schouderband gebruikt, zorg er dan voor dat de schouderband goed vastzit aan de gitaar.
- Plaats uw gezicht niet in de buurt van het instrument bij het verwisselen of aanpassen van de snaren.
- Knip na het verwisselen van de snaren de overgebleven snaaruiteinden af.
- De gitaar is goed afgesteld voordat deze vanuit de fabriek wordt verzonden. Voor de aanpassingen die door de eigenaar kunnen worden uitgevoerd, dient u de instructies in de handleiding voor de procedure nauwgezet te volgen.
- Let bij het bespelen van het instrument op het volume. Houd vooral 's avonds laat rekening met de burens en degenen die dichtbij zijn.
- Gebroken gitaarnekken zijn meestal het gevolg van ongelukken zoals het laten vallen van de gitaar, het omvallen van de gitaar of van schokken tijdens het transport. Wanneer de gitaar niet gebruikt wordt, zorg er dan voor dat hij op een stevige standaard staat waar hij niet omvalt, of plaats hem in zijn koffer.
- Behandel het instrument niet op een ruwe manier zoals, het rondzwaaien, het gooien van voorwerpen naar het instrument, het laten vallen van het instrument, enz. En zet geen overmatige kracht op de schakelaars of bedieningsknoppen, enz.
- Gebruik bij het schoonmaken van het instrument een zachte, droge doek. Spuit ook geen insecticiden in de buurt van het instrument. En let er bij het schoonmaken van de kop op dat u zich niet verwondt aan de scherpe snaaruiteinden.
- Sluit het product aan op een geaard stopcontact (220-240Vac/50Hz) dat wordt beschermd door een zekering van 10-16A.
- Tijdens een onweersbui of als het product voor langere tijd niet wordt gebruikt, haal dan de stekker uit het stopcontact. De regel is: Haal de stekker uit het stopcontact als u het product niet gebruikt.
- Als het product voor langere tijd niet wordt gebruikt, kan er condensatie optreden. Laat het apparaat op kamertemperatuur komen voordat u het inschakelt. Gebruik het product nooit in vochtige ruimtes of buitenshuis.



Deze markering wordt weergegeven om u erop attent te maken dat een levensgevaarlijke spanning in het product aanwezig is en dat bij aanraking van deze delen een elektrische schok wordt verkregen.



Deze instructiemarkering wordt weergegeven om u erop te wijzen dat de instructie zeer belangrijk is om te lezen en/of op te volgen.



Dit apparaat is CE goedgekeurd; er mogen geen veranderingen/modificaties worden doorgevoerd; deze kunnen de CE-status te niet doen met alle gevolgen van dien. Tevens vervalt de garantie!

OPMERKING: Om zeker te zijn van een correcte werking, dient u dit apparaat in een ruimte te gebruiken waar de temperatuur tussen de 5°C/41°F en 35°C/95°F ligt.



Raadpleeg eventueel www.wecycle.nl en/of www.vrom.nl v.w.b. het afdanken van elektronische apparaten in het kader van de WEEE-regeling. Vele artikelen kunnen worden gerecycled, gooi ze daarom niet bij het huisvuil maar lever ze in bij een gemeentelijk depot of uw dealer. Lever ook afgedankte batterijen in bij uw gemeentelijk depot of bij de dealer, zie www.stibat.nl

Alle (defecte) artikelen dienen gedurende de garantieperiode altijd retour te worden gezonden in de originele verpakking. Voer zelf geen reparaties uit aan het apparaat; in elk geval vervalt de totale garantie. Ook mag het apparaat niet eigenmachtig worden gemodificeerd, ook in dit geval vervalt de totale garantie. Ook vervalt de garantie bij ongevallen en beschadigingen in elke vorm t.g.v. onoordeelkundig gebruik en het niet in acht nemen van het gestelde in deze gebruiksaanwijzing. Tevens aanvaardt Max geen enkele aansprakelijkheid in geval van persoonlijke ongelukken als gevolg van het niet naleven van veiligheidsinstructies en waarschuwingen. Dit geldt ook voor gevolgschade in welke vorm dan ook.

UITPAKKEN

LET OP! Pak na ontvangst de doos zorgvuldig uit. Controleer of alle onderdelen aanwezig- en in goede staat ontvangen zijn. Bij transportschade of bij het ontbreken van onderdelen onmiddellijk de verkopende partij inlichten. Bewaar de verpakking en het verpakkingsmateriaal. Indien het product moet worden teruggestuurd, is het belangrijk dat het product in originele verpakking wordt geretourneerd.

Schakel het apparaat niet onmiddellijk in als het apparaat is blootgesteld aan drastische temperatuurverschillen (bv. na het transport). De ontstane condensatie kan het apparaat beschadigen. Zorg ervoor dat het apparaat eerst op kamertemperatuur komt alvorens het aan te sluiten.

AANSLUITSPANNING

Op het label aan de achterzijde van het product staat aangegeven op welke netspanning deze moet worden aangesloten. Controleer of de netspanning hiermee overeenkomt, bij alle andere netspanningen dan aangegeven kan het apparaat onherstelbaar worden beschadigd. Tevens moet het apparaat direct op de netspanning worden aangesloten en mag géén dimmer of regelbare voeding worden gebruikt.



Sluit het apparaat altijd aan op een beschermd circuit (aardlekschakelaar of zekering). Zorg ervoor dat het apparaat voldoende elektrisch is geaard om het risico op elektrocutie of brand te vermijden.

DE GITAAR OPBERGEN

- Houd het instrument niet in de buurt van een vuur of vlam en houd het op een laag, stabiel oppervlak.
- Laat het instrument niet tegen de muur leunen, etc., in de buurt van kinderen.
- Langdurige opslag in de harde koffer kan een nadelige invloed hebben op de gitaar. Open de koffer af en toe om lucht in de koffer te laten circuleren.
- Als het instrument voor langere tijd niet wordt gebruikt, bewaar het dan op een andere plaats dan de hieronder genoemde.
 - Plaatsen die blootstaan aan direct zonlicht.
 - Locaties die onderhevig zijn aan extreem hoge of lage temperaturen.
 - Locaties die onderhevig zijn aan hoge vochtigheid, stof of trillingen.
 - Tijdens het zomerseizoen kan de temperatuur in de auto extreem hoog oplopen. Laat het instrument niet achter in een auto.

VERSTERKER

1. **Gitaaringang** - Sluit hier uw gitaar aan.
2. **Boost** - Druk hierop om de boost-modus in of uit te schakelen.
3. **Bass** - Draai om de lage (bas)tonen aan te passen.
4. **Mid** - Draaien om de middentonen aan te passen.
5. **Treble** - Draaien om de hoge tonen aan te passen.
6. **Volume** - Draaien om het uitgangsniveau van de versterker aan te passen.
7. **Phones** - Voor het aansluiten van een stereokoptelefoon.
8. **Power** - Schakel de versterker aan/uit.

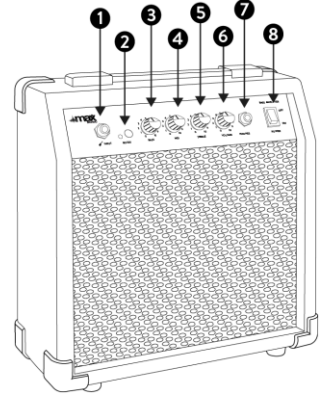

SNAARAFSTELLING

De snaarhoogte is de afstand tussen de snaren en de frets, wat de speelbaarheid beïnvloedt. De snaarhoogte kan worden ingesteld met de hoogte-stelschroeven van de brug of het zadel op de brug. Stel de snaarhoogte in door de schroeven afwisselend naar links en naar rechts te draaien, stap voor stap. Als de snaarhoogte te hoog is, lijdt de bespeelbaarheid eronder, als deze te laag is, ontstaan er storende geluiden bij de frets. Stel de snaarhoogte zo in dat de volgende afstand tussen de snaar en de laatste fret wordt gemeten.

Snaar	Toon	Hoogte
1	G	2.7mm
2	D	2.8mm
3	A	2.9mm
4	E	3.0mm

Hoogte-stelschroef (voor elke snaar)

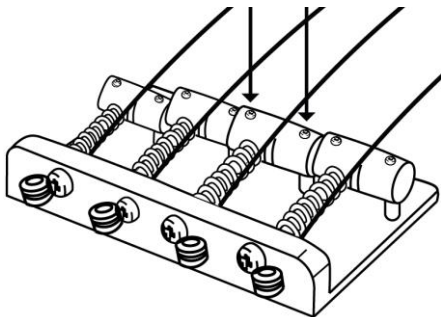

Hieronder volgt de procedure voor het afstellen van het vibratosysteem

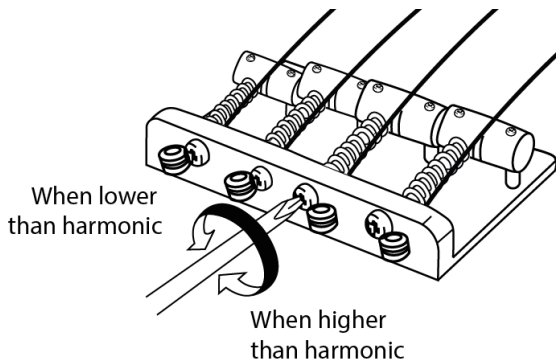

AFSTELLING VAN DE SPANNING STELKNOPPEN

De afstelknoppen zijn voorzien van veerkrachtige mechanismen die automatisch slijtage opnemen, waardoor speling wordt voorkomen. Het is echter mogelijk om de hoeveelheid druk die nodig is om de machines te draaien, aan te passen. Elke machine is voorzien van een stelschroef voor de spanning, zoals afgebeeld.

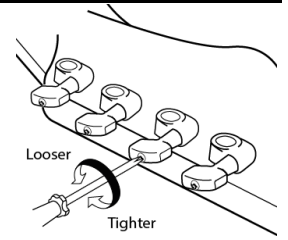

Door de schroef met de wijzers van de klok mee aan te draaien, wordt de machine vastgedraaid. De afstelknoppen moeten zodanig worden afgesteld dat ze stevig zijn, maar soepel kunnen draaien. Deze afstelling is normaal gesproken niet nodig, en overmatig aandraaien kan leiden tot voortijdige slijtage van de afstelknoppen.

SNAREN VERWISSELEN

1. Wikkel de oude snaar af bij de stemknop bovenaan de hals (het is aan te raden om 1 snaar per keer te wisselen).
2. Duw de oude snaar door de body van de gitaar door het gat in de brug.
3. Steek een nieuwe snaar door het bijbehorende gat (vergelijk de dikte van de nieuwe snaar met de oude snaar om er zeker van te zijn dat het de juiste snaar is).
4. Laat de snaar over de knop in de brug en langs de hals lopen.
5. Voer de snaar door het gat in de stemknop.
6. Buig de snaar rond de stift en wind de snaar op met behulp van een stemknop.

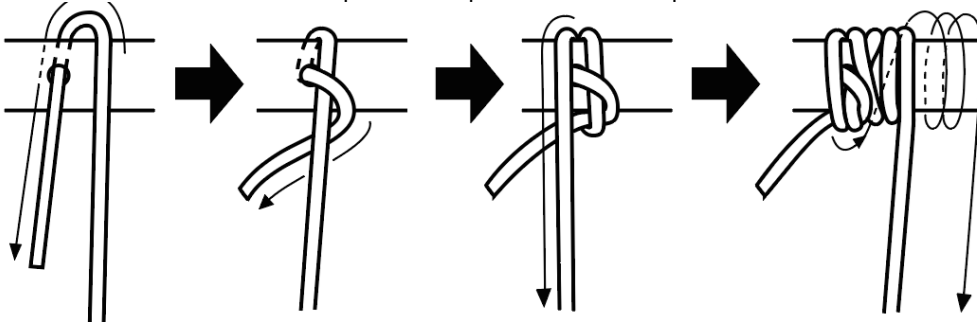

CLIP-ON DIGITALE TUNER

1. Aan/uit / mode
2. Display
 - a. Noot
 - b. Snaar nummer
 - c. Chromatisch / Gitaar / Bas
 - d. Meetbereik
3. Clip
4. Batterijvak

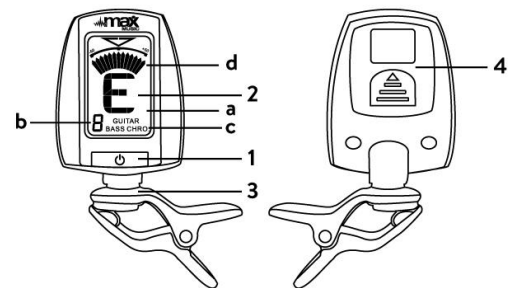

Plaatsen van de batterij

Druk op het deksel van het batterijcompartiment zoals aangegeven op de achterkant van het apparaat. Open het compartiment en plaats een nieuwe CR2032-batterij, let daarbij goed op de polariteit. De levensduur van de batterij is afhankelijk van de gebruiksomstandigheden.

Opmerking: Als het apparaat niet werkt zoals beschreven in deze handleiding en u lost het probleem niet op door het uit- en weer in te schakelen, verwijder dan de batterij en installeer deze opnieuw om het probleem eventueel op te lossen.

Werking

1. Bevestig het apparaat aan uw instrument via de clip.
2. Houd de knop 2 seconden ingedrukt om het toestel in te schakelen.
3. Selecteer de afstelling. Druk herhaaldelijk op de knop om 'Chromatic', 'Guitar' of 'Bass' te selecteren als afstemming.
 - Als u 'Chromatic' selecteert, zal het display de naam van de noot tonen.
 - Indien u 'Gitaar' of 'Bas' selecteert, zal het display het snaarnummer en de nootnaam tonen.
4. Speel een enkele noot op je instrument, de nootnaam of het snaarnummer wordt weergegeven. De achtergrondverlichting verandert en het meetbereik wordt weergegeven.
 - Als de achtergrondverlichting groen wordt en de meter is gecentreerd, is de noot correct gestemd.
 - Als de achtergrondverlichting blauw wordt en de indicator naar links wijst, is de stemming te laag.
 - Als de achtergrondverlichting blauw wordt en het display naar rechts wijst, is de afstelling te hoog.
5. Als het apparaat na het inschakelen gedurende 3 minuten geen signaal detecteert, wordt het automatisch uitgeschakeld.

DEUTSCH

Vielen Dank für den Kauf dieses Max gerat. Nehmen Sie sich einen Augenblick Zeit, um diese Anleitung sorgfältig durchzulesen, damit sie die Möglichkeiten, die unser Produkt bietet, sofort voll ausnutzen können. Lesen Sie erst die Anleitung vollständig vor der ersten Inbetriebnahme durch. Befolgen Sie die Anweisung, da sonst jeglicher Garantieanspruch verfällt. Treffen Sie stets alle Sicherheitsvorkehrungen um Feuer und/oder Stromschlag zu vermeiden. Reparaturen dürfen nur von qualifiziertem Fachpersonal ausgeführt werden, um Stromschlag zu vermeiden. Bewahren Sie diese Anleitung für spätere Bezugnahme auf.

- Wenn Sie einen Schultergurt verwenden, stellen Sie sicher, dass der Schultergurt sicher an der Gitarre befestigt ist.
- Legen Sie Ihr Gesicht beim Wechseln oder Einstellen der Saiten nicht in die Nähe des Instruments.
- Nach dem Ändern der Zeichenfolgen schneiden Sie die verbleibenden Zeichenfolgenden ab.
- Die Gitarre wird richtig eingestellt, bevor sie vom Werk ausgeliefert wird. Für die Einstellungen, die vom Eigentümer vorgenommen werden können, befolgen Sie sorgfältig die Anweisungen in der Anleitung für das Verfahren.
- Achten Sie beim Spielen des Instruments auf die Lautstärke. Denken Sie vor allem am späten Abend an die Nachbarn und diejenigen, die in der Nähe sind.
- Gebrochene Gitarrenhänse sind in der Regel die Folge von Unfällen wie Fallenlassen der Gitarre, Umstürzen der Gitarre oder Stößen beim Transport. Wenn die Gitarre nicht in Gebrauch ist, stellen Sie sicher, dass sie auf einem stabilen Ständer steht, wo sie nicht umfallen kann, oder legen Sie sie in ihren Koffer.
- Gehen Sie nicht grob mit dem Instrument um, indem Sie z.B. herumwedeln, Gegenstände auf das Instrument werfen, das Instrument fallen lassen usw. Und wenden Sie keine übermäßige Kraft auf die Schalter oder Bedienelemente usw. an.
- Verwenden Sie zur Reinigung des Instruments ein weiches, trockenes Tuch. Sprühen Sie auch keine Insektizide in der Nähe des Gerätes. Und achten Sie beim Reinigen des Kopfes darauf, die scharfen Saitenenden nicht zu verletzen.
- Schließen Sie das Produkt an eine geerdete Steckdose (220-240Vac/50Hz) an, die durch eine 10-16A-Sicherung geschützt ist.
- Ziehen Sie während eines Gewitters oder wenn das Gerät über einen längeren Zeitraum nicht benutzt wird, den Netzstecker aus der Steckdose. Die Regel lautet: Ziehen Sie den Netzstecker, wenn das Produkt nicht benutzt wird.
- Wenn das Produkt über einen längeren Zeitraum nicht benutzt wird, kann Kondenswasserbildung auftreten. Lassen Sie das Gerät Raumtemperatur erreichen, bevor Sie es einschalten. Verwenden Sie das Produkt niemals an feuchten Orten oder im Freien.



Dieses Zeichen weist den Benutzer darauf hin, dass lebensgefährliche Spannungen im Gerät anliegen, die bei Berührung einen Stromschlag verursachen.



Dieses Zeichen lenkt die Aufmerksamkeit des Benutzers auf wichtige Hinweise in der Anleitung hin, die unbedingt eingehalten werden müssen.



Das Gerät ist CE geprüft. Daher dürfen KEINE Veränderungen vorgenommen werden. Außerdem verfällt bei Veränderungen am Gerät jeglicher Garantieanspruch!

HINWEIS: Um einen einwandfreien Betrieb zu gewährleisten, muss die Raumtemperatur zwischen 5° und 35°C liegen.



Tronios BV Registrierungsnummer : DE51181017 (ElektroG). Dieses Produkt darf am Ende seiner Lebensdauer nicht über den normalen Haushaltsabfall entsorgt werden, sondern muss an einem Sammelpunkt für das Recycling abgegeben werden. Hiermit leisten Sie einen wichtigen Beitrag zum Schutze unserer Umwelt.

Tronios BV Registrierungsnummer : 21003000 (BatterieG). (Lithium)Batterien und Akkupacks sollten nur im entladenen Zustand in die Altbatteriesammelgefäße bei Handel und bei öffentlich-rechtlichen Entsorgungsträgern gegeben werden. Bei nicht vollständig entladenen Batterien Vorsorge gegen Kurzschluss treffen durch Isolieren der Pole mit Klebestreifen. Der Entnutzer ist zur Rückgabe von Altbatterien gesetzlich verpflichtet.

Reparieren Sie das Gerät niemals selbst und nehmen Sie niemals eigenmächtig Veränderungen am Gerät vor. Sie verlieren dadurch den Garantieanspruch. Der Garantieanspruch verfällt ebenfalls bei Unfällen und Schäden in jeglicher Form, die durch unsachgemäßen Gebrauch und Nichtbeachtung der Warnungen und Sicherheitshinweise in dieser Anleitung entstanden sind. Max ist in keinem Fall verantwortlich für persönliche Schäden in Folge von Nichtbeachtung der Sicherheitsvorschriften und Warnungen. Dies gilt auch für Folgeschäden jeglicher Form.

AUSPACKEN

Packen Sie das Gerät sofort nach Empfang aus und prüfen Sie den Inhalt. Wenn Teile fehlen oder beschädigt sind, benachrichtigen Sie sofort den Spediteur und bewahren Sie die Verpackung auf. Falls ein Gerät ins Werk zurückgeschickt werden muss, ist es wichtig, dass es in der Originalverpackung versandt wird.

Das Gerät darf nicht in Betrieb genommen werden, nachdem es von einem kalten in einen warmen Raum gebracht wurde. Das dabei entstehende Kondenswasser kann unter Umständen Ihr Gerät zerstören. Lassen Sie das Gerät solange ausgeschaltet, bis es Zimmertemperatur erreicht hat!

NETZANSCHLUSS

Die benötigte Versorgungsspannung steht auf dem Typenschild auf der Rückseite des Geräts. Die angegebenen Stromwerte entsprechen einem Durchschnittswert bei normalem Betrieb. Alle Geräte müssen direkt ans Netz angeschlossen werden und dürfen nicht über Dimmerpacks geschaltet werden. Bevor Sie eine Spannung anlegen, prüfen Sie, ob der Wert der zulässigen Spannung entspricht.



Verbinden Sie immer das Gerät an einem geschützten Schaltkreis (Leistungsschalter oder Sicherung). Stellen Sie sicher, das Gerät ist elektrisch geerdet, um das Risiko eines Stromschlags oder Feuer zu vermeiden.

DIE GITARRE LAGERN

- Halten Sie das Instrument nicht in der Nähe eines Feuers oder einer Flamme und stellen Sie es auf eine niedrige, stabile Oberfläche.
- Lehnen Sie das Gerät nicht in der Nähe von Kindern gegen die Wand etc.
- Längere Lagerung im Hartschalenkoffer kann sich nachteilig auf die Gitarre auswirken. Öffnen Sie die Kiste von Zeit zu Zeit, damit die Luft im Inneren der Kiste zirkulieren kann.
- Wenn das Instrument über einen längeren Zeitraum nicht benutzt werden soll, bewahren Sie es an einem anderen als dem unten aufgeführten Ort auf.
 - Orte, die direktem Sonnenlicht ausgesetzt sind.
 - Orte, an denen extrem hohe oder niedrige Temperaturen herrschen.
 - Orte, die hoher Feuchtigkeit, Staub oder Vibrationen ausgesetzt sind.
 - Während der Sommersaison kann die Temperatur im Inneren des Fahrzeugs extrem hoch sein. Lassen Sie das Instrument nicht in einem Auto liegen.

VERSTÄRKER

1. **Gitarreneingang** - Schließen Sie hier Ihre Gitarre an.
2. **Boost** - Drücken Sie diese Taste, um den Boost-Modus ein- oder auszuschalten.
3. **Bass** - Drehen Sie diese Taste, um die tiefen Töne (Bass) einzustellen.
4. **Mid** - Drehen, um die mittleren Töne einzustellen.
5. **Treble** - Drehen, um die Höhen einzustellen.
6. **Volume** - Drehen Sie hier, um den Ausgangspegel des Verstärkers einzustellen.
7. **Phones** - Zum Anschluss von Stereo-Kopfhörern.
8. **Power** - Schaltet den Verstärker ein/aus.

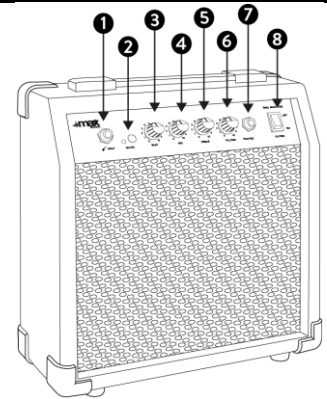

EINSTELLUNG DER SAITEN

Unter der Saitenhöhe versteht man den Abstand zwischen den Saiten und den Bündeln, der sich auf die Spielbarkeit auswirkt. Die Saitenhöhe lässt sich mit Hilfe der Höhenverstellungsschrauben des Stegs bzw. des Sattels am Steg verändern. Justieren Sie die Saitenhöhe ein, indem Sie die Schrauben links und rechts abwechselnd jeweils schrittweise verstellen. Bei einer zu großen Saitenhöhe leidet die Spielbarkeit, bei einer zu geringen Höhe entstehen Störgeräusche an den Bündeln. Justieren Sie die Saitenhöhe so ein, dass zwischen der Saite und dem letzten Bund der folgende Abstand gemessen wird:

Saite	Stimmung	Höhe
1	G	2.7mm
2	D	2.8mm
3	A	2.9mm
4	E	3.0mm

Höhenverstellungsschrauben (für jede Saite)

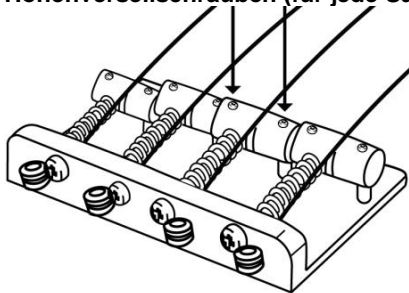

Das Vintage-Vibratosystem wird wie folgt eingestellt:

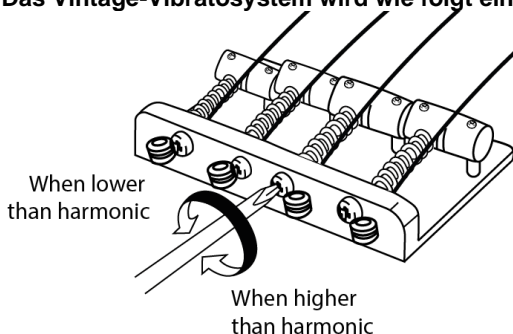

EINSTELLEN DES WIRBEL-DREHWIDERSTANDS

Die Stimmwirbel sind mit einem Federmechanismus ausgestattet, der sie automatisch gespannt hält und Spiel beseitigt. Der Wirbel- Drehwiderstand, d.h. die zum Drehen des Wirbels erforderliche Kraft, kann jedoch eingestellt werden. Jeder einzelne Wirbel verfügt über eine Einstellschraube, wie in der Abbildung dargestellt.

Drehen nach rechts erhöht den Drehwiderstand. Die Wirbel sollten so eingestellt werden, dass sie sich nicht lockern, aber dennoch leichtgängig gedreht werden können. Diese Einstellung ist im Normalfall nicht erforderlich, und zu starkes Anziehen kann den Wirbelverschleiß beschleunigen.

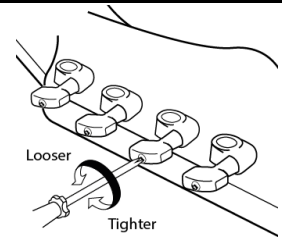

AUSWECHSELN VON SAITEN

1. Wickeln Sie die alte Saite am Stimmungsregler oben am Hals auf (es wird empfohlen, jeweils 1 Saite zu wechseln).
2. Schieben Sie die alte Saite durch das Loch im Steg durch den Korpus der Gitarre.
3. Fügen Sie eine neue Schnur durch das entsprechende Loch ein (vergleichen Sie die Dicke der neuen Schnur mit der alten Schnur, um sicherzustellen, dass es die richtige ist).
4. Lassen Sie die Schnur über den Knopf im Steg und entlang des Halses laufen.
5. Führen Sie die Saite durch das Loch im Stimmknopf.
6. Biegen Sie die Saite um den Halter und wickeln Sie die Saite mit Hilfe eines Stimmreglers auf.

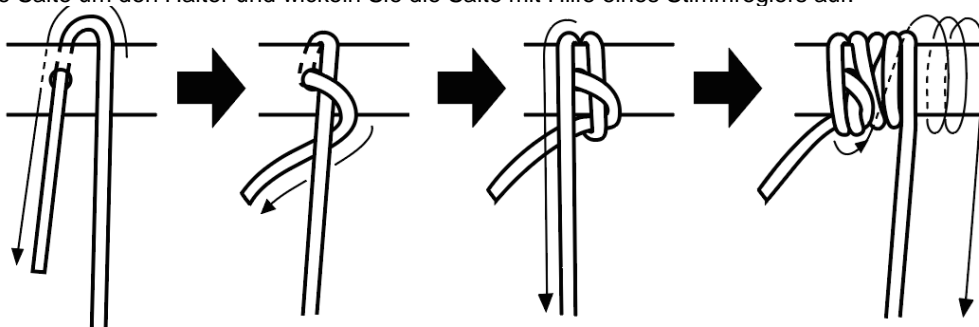

CLIP-ON DIGITALER STIMMGERÄT

1. Ein/Aus / Modus
2. Display
 - a. Musiknote
 - b. Nummer der Saite
 - c. Chromatisch / Gitarre / Bass
 - d. Messbereich
3. Clip
4. Batteriefach

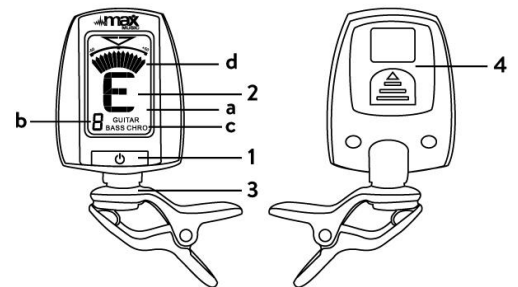

Einsetzen der Batterie

Drücken Sie auf den Batteriefachdeckel, wie auf der Rückseite des Geräts markiert. Öffnen Sie das Fach und legen Sie eine frische CR2032-Batterie ein, wobei auf die Polarität zu achten ist. Die Lebensdauer der Batterie hängt von den Einsatzbedingungen ab.

Hinweis: Wenn das Gerät nicht wie in diesem Handbuch beschrieben funktioniert und Sie das Problem nicht durch Aus- und Wiedereinschalten des Geräts lösen können, entfernen Sie die Batterie und setzen Sie sie wieder ein, um das Problem möglicherweise zu lösen.

Betrieb

1. Befestigen Sie das Gerät mit dem Clip an Ihrem Instrument.
2. Halten Sie die Taste 2 Sekunden lang gedrückt, um das Gerät einzuschalten.
3. Wählen Sie die Stimmung. Drücken Sie den Knopf wiederholt, um "Chromatisch", "Gitarre" oder "Bass" als Stimmung zu wählen.
 - Wenn Sie "Chromatisch" wählen, zeigt das Display den Namen der Musiknote an.
 - Wenn Sie "Gitarre" oder "Bass" wählen, zeigt das Display die Saitennummer und den Namen der Musiknote an.
4. Spielen Sie eine einzelne Musiknote auf Ihrem Instrument, wird der Musiknote oder die Saitennummer angezeigt. Die Hintergrundbeleuchtung ändert sich und der Messbereich wird angezeigt.
 - Wenn die Hintergrundbeleuchtung grün wird und der Messbereich zentriert ist, ist die Musiknote richtig gestimmt.
 - Wenn die Hintergrundbeleuchtung blau wird und die Anzeige nach links zeigt, ist die Stimmung zu tief.
 - Wenn die Hintergrundbeleuchtung blau wird und die Anzeige nach rechts zeigt, ist die Stimmung zu hoch.
5. Wenn das Gerät nach dem Einschalten 3 Minuten lang kein Signal erkennt, schaltet es sich automatisch ab.

ESPAÑOL

Felicitaciones por la compra de este producto Max. Lea este manual detenidamente antes de utilizar el producto para beneficiarse plenamente de todas las funciones.

Siga las instrucciones para no invalidar la garantía. Tome todas las precauciones para evitar incendios y / o descargas eléctricas. Las reparaciones solo deben ser realizadas por un técnico calificado para evitar descargas eléctricas. Guarde el manual para referencia futura.

- Cuando use una correa para el hombro, asegúrese de que esté bien sujeta a la guitarra.
- No coloque su cara cerca del instrumento cuando cambie o ajuste las cuerdas.
- Después de cambiar las cuerdas, corte los extremos sobrantes de la cuerda.
- La guitarra se ha ajustado correctamente antes de ser enviada de fábrica. En Para aquellos ajustes que puede realizar el propietario, siga atentamente las instrucciones que figuran en el Manual del propietario para el procedimiento.
- Cuando toque el instrumento, preste atención al nivel de volumen. Especialmente tarde en la noche, tenga en cuenta a los vecinos y a los que están cerca.
- Las roturas de la parte superior de la guitarra son en su mayoría el resultado de accidentes como la caída de la guitarra o los golpes ocurridos durante el transporte. Cuando no se use la guitarra, asegúrese de mantenerla en un soporte resistente donde no se caiga, o colóquela en su estuche.
- No trate el instrumento de manera brusca como si lo balanceara, tirando objetos al instrumento, tirando el instrumento, etc. Y no ejerza una fuerza excesiva sobre los interruptores o las perillas de control, etc.
- Al limpiar el instrumento, use un paño suave y seco. Además, no rocíe insecticidas cerca del instrumento. Y cuando limpie el cabezal, tenga cuidado de no lastimarse en los extremos afilados de la cuerda.
- Conecte el producto a una toma de corriente con conexión a tierra (220-240Vac / 50Hz) protegida por un fusible de 10-16A.
- Durante una tormenta eléctrica o si el producto no se utilizará durante un período de tiempo más prolongado, desenchúfelo de la red eléctrica. La regla es: Desconéctelo de la red cuando no esté en uso.
- Si el producto no se ha utilizado durante un período de tiempo más largo, puede producirse condensación. Deje que la unidad alcance la temperatura ambiente antes de encenderla. Nunca use el producto en habitaciones húmedas o al aire libre.



Esta marca atrae la atención del usuario a los altos voltajes que están presentes dentro de la carcasa y que son de magnitud suficiente para causar un riesgo de descarga eléctrica..



Esta marca atrae la atención del usuario a las instrucciones importantes que figuran en el manual y que debe leer y cumplir.



El producto ha sido certificado CE. Está prohibido realizar cambios en el producto. Invalidarían el certificado CE y su garantía.!

NOTA: Para asegurarse de que la unidad funcionará normalmente, debe usarse en habitaciones con una temperatura entre 5 ° C / 41 ° F y 35 ° C / 95 ° F.



Los productos eléctricos no se deben tirar a la basura doméstica. Por favor llévelos a un centro de reciclaje. Pregunte a las autoridades locales o a su distribuidor sobre la forma de proceder. Las especificaciones son típicas. Los valores reales pueden cambiar ligeramente de una unidad a otra. Las especificaciones pueden modificarse sin previo aviso.

No intente hacer reparaciones usted mismo. Esto invalidaría su garantía. No realice ningún cambio en el producto. Esto también invalidaría su garantía. La garantía no es aplicable en caso de accidentes o daños causados por el uso inapropiado o la falta de respeto de las advertencias contenidas en este manual. Max no se hace responsable de las lesiones personales causadas por una falta de atención a las recomendaciones y advertencias de seguridad. Esto también es aplicable a todos los daños en cualquier forma.

INSTRUCCIONES DE DESEMBALAJE

PRECAUCIÓN! Inmediatamente después de recibir el producto, desempaquete cuidadosamente la caja, verifique el contenido para asegurarse de que todas las piezas estén presentes y se hayan recibido en buenas condiciones. Notifique al remitente de inmediato y conserve el material de embalaje para su inspección si alguna pieza parece dañada por el envío o si el paquete en sí mismo muestra signos de mal manejo. Guarde el paquete y todos los materiales de embalaje. En el caso de que el producto deba devolverse a la fábrica, es importante que el producto se devuelva en la caja y el embalaje originales de fábrica.

Si el dispositivo ha estado expuesto a fluctuaciones drásticas de temperatura (por ejemplo, después del transporte), no lo encienda inmediatamente. El agua de condensación que pueda surgir podría dañar su dispositivo. Deje el dispositivo apagado hasta que alcance la temperatura ambiente..

FUENTE DE ALIMENTACIÓN

En la etiqueta en la parte posterior del producto se indica en este tipo de fuente de alimentación debe estar conectado. Compruebe que el voltaje de la red corresponde a este, todos los voltajes distintos a los especificados, el efecto de la luz puede dañarse irreparablemente. El producto también debe estar conectado directamente a la red eléctrica y puede utilizarse. Sin dimmer o fuente de alimentación ajustable.



Conecte siempre el dispositivo a un circuito protegido (disyuntor o fusible). Asegúrese de que el dispositivo tenga una conexión eléctrica a tierra adecuada para evitar el riesgo de electrocución o incendio.

ALMACENAR LA GUITARRA

- No mantenga el instrumento cerca de fuego o llamas, y manténgalo en una superficie baja y estable.
- No deje el instrumento apoyado contra la pared, etc., cerca de niños.
- El almacenamiento a largo plazo en el estuche rígido puede tener un efecto adverso en la guitarra. Abra la caja ocasionalmente para permitir que circule el aire en la caja.
- Si el instrumento no se va a utilizar durante un período prolongado de tiempo, manténgalo en un lugar diferente a los que se enumeran a continuación.
 - Lugares sujetos a la luz solar directa.
 - Lugares sujetos a temperaturas extremadamente altas o bajas.
 - Lugares sujetos a alta humedad, polvo o vibraciones.
 - Durante la temporada de verano, las temperaturas dentro de un automóvil pueden llegar a ser extremadamente altas. No deje el instrumento dentro de un automóvil.

AMPLIFICADOR

1. **Entrada de guitarra** - Conecte aquí su guitarra.
2. **Boost** - Pulse para activar/desactivar el modo boost.
3. **Graves** - Gírelo para ajustar los tonos graves (bajos).
4. **Medios** - Gírelo para ajustar los tonos medios.
5. **Agudos** - Gire para ajustar los tonos altos (agudos).
6. **Volumen** - Gírelo para ajustar el nivel de salida del amplificador.
7. **Phones** - Para conectar auriculares estéreo.
8. **Encendido** - Enciende y apaga el amplificador.

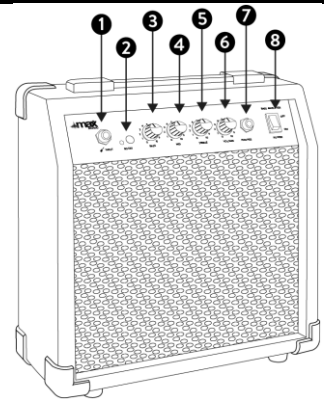

AJUSTE DE LA CUERDA

La altura de la cuerda se refiere al espacio entre las cuerdas y los trastes, y tiene un efecto a la hora de tocar. La altura de la cuerda se ajusta con el puente. Ajuste la altura girando alternativamente los tornillos poco a poco en los lados izquierdo y derecho. Si ajusta en una posición demasiado alta, el instrumento será difícil de tocar. En posiciones demasiado bajas se notará ruido del traste. Ajuste para que el espacio entre la cuerda y el último traste mida de la siguiente manera:

Cuerda	Tonalidad	Altura
1	G	2.7mm
2	D	2.8mm
3	A	2.9mm
4	E	3.0mm

Tornillo de ajuste de altura (para cada cuerda)

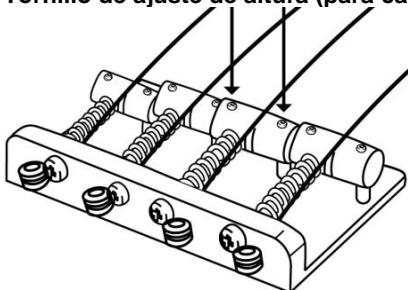

El siguiente es el procedimiento para ajustar el sistema de vibrato

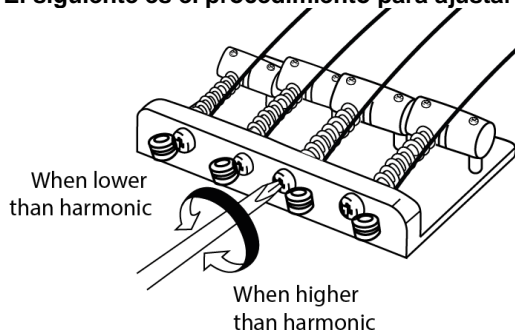

AJUSTE DE LA TENSIÓN DE LA MÁQUINA DE SINTONIZACIÓN

Las máquinas de afinación tienen mecanismos accionados por resorte que absorben automáticamente el desgaste y evitan la reacción. Sin embargo, es posible ajustar la cantidad de presión requerida para girar las máquinas. Cada máquina tiene un tornillo de ajuste de tensión, como se ilustra.

La rotación del tornillo en sentido horario ajusta la máquina. Las sintonizadoras deben ajustarse en la medida en que sean firmes, pero pueden girar suavemente. Este ajuste es normalmente innecesario, y un apriete excesivo puede provocar un desgaste prematuro de la máquina de afinación.

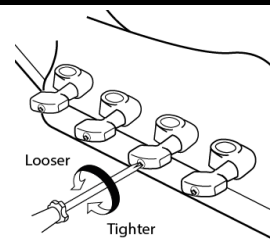

CAMBIAR LAS CUERDAS

1. Desenrolle la cuerda vieja en la parte superior del cuello (se recomienda cambiar 1 cuerda a la vez)
2. Empuje la cuerda vieja a través del cuerpo de la guitarra a través del agujero en el puente.
3. Inserte una nueva cuerda a través del orificio correspondiente (compare el grosor de la nueva cuerda con la cuerda anterior para asegurarse de que sea la cuerda correcta).
4. Pase la cuerda sobre la tuerca en el puente y a lo largo del cuello.
5. Pase la cuerda a través del orificio en el poste de la máquina de afinación.
6. Doble la cuerda alrededor del poste y enrolle la cuerda usando una clavija de afinación.

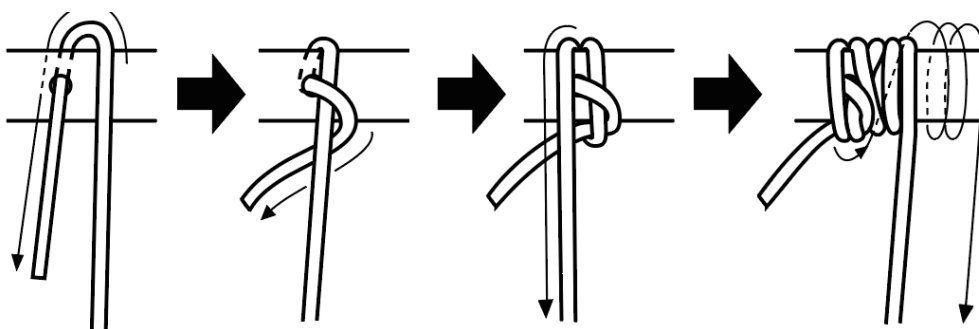

AFINADOR DIGITAL DE CLIP-ON

1. Encendido / modo
2. Display
 - a. Nombre de la nota
 - b. Número de cuerda
 - c. Cromático / Guitarra / Bajo
 - d. Rango de medición
3. Clip
4. Compartimiento de la batería

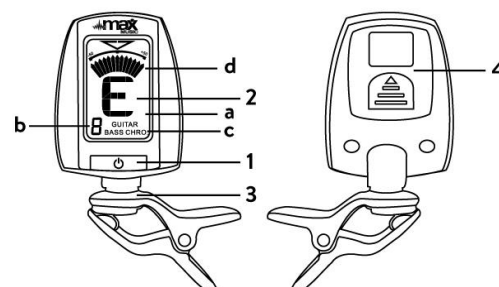

Insertar la batería

Presione la tapa del compartimiento de la batería como se indica en la parte posterior del dispositivo. Abra el compartimiento e inserte una pila CR2032 nueva, prestando mucha atención a la polaridad. La duración de la pila depende de las condiciones de uso.

Nota: Si el dispositivo no funciona como se describe en este manual y no resuelve el problema apagándolo y encendiéndolo de nuevo, retire la pila y vuelva a instalarla para solucionar el problema.

Operando

1. Conecte el dispositivo a su instrumento a través del clip.
2. Mantenga pulsado el botón durante 2 segundos para encender el aparato.
3. Seleccione la afinación. 9. Pulse el botón repetidamente para seleccionar "Cromático", "Guitarra" o "Bajo" como afinación.
 - Si selecciona 'Chromatic', la pantalla mostrará el nombre de la nota.
 - Si selecciona 'Guitarra' o 'Bajo', la pantalla mostrará el número de la cuerda y el nombre de la nota.
4. Toca una sola nota en tu instrumento, se mostrará el nombre de la nota o el número de la cuerda. La luz de fondo cambia y se muestra el rango de medición.
 - Si la luz de fondo se vuelve verde y el indicador está centrado, la nota está afinada correctamente.
 - Si la luz de fondo se vuelve azul y el indicador está apuntando a la izquierda, la afinación es demasiado baja.
 - Si la luz de fondo se vuelve azul y el indicador está apuntando a la derecha, la afinación es demasiado alta.
5. Si la unidad no detecta ninguna señal durante 3 minutos después de encenderla, se apagará automáticamente.

FRANCAIS

Nous vous remercions d'avoir acheté un produit Max. Veuillez lire la présente notice avant l'utilisation afin de pouvoir en profiter pleinement.

Veuillez lire la notice avant toute utilisation. Respectez impérativement les instructions afin de continuer à bénéficier de la garantie. Prenez toutes les précautions nécessaires pour éviter tout incendie ou décharge électrique. Seul un technicien spécialisé peut effectuer les réparations. Nous vous conseillons de conserver la présente notice pour pouvoir vous y reporter ultérieurement.

- Lorsque vous utilisez une bandoulière, assurez-vous qu'elle est bien fixée à la guitare.
- Ne placez pas votre visage près de l'instrument lorsque vous changez ou ajustez les cordes.
- Après avoir changé les cordes, coupez les bouts de corde restants.
- La guitare a été correctement réglée avant d'être expédiée de l'usine. Pour les réglages qui peuvent être effectués par le propriétaire, veuillez suivre attentivement les instructions données dans le manuel pour la procédure.
- Lorsque vous jouez de l'instrument, faites attention au niveau du volume. Surtout tard dans la nuit, prenez en considération les voisins et ceux qui sont à proximité.
- Les manches de guitare cassés sont le plus souvent le résultat d'accidents tels que la chute de la guitare, le renversement de la guitare ou les chocs survenus pendant le transport. Lorsque la guitare n'est pas utilisée, assurez-vous qu'elle est maintenue sur un support solide où elle ne risque pas de tomber, ou placez-la dans son étui.
- Ne traitez pas l'instrument de manière brutale, par exemple en le balançant, en lui jetant des objets, en le laissant tomber, etc. Et n'exercez pas de force excessive sur les interrupteurs ou les boutons de commande, etc.
- Pour nettoyer l'instrument, utilisez un chiffon doux et sec. De plus, ne pulvérisez pas d'insecticide à proximité de l'instrument. Et lorsque vous nettoyez la tête de l'instrument, faites attention à ne pas vous blesser sur les extrémités des cordes.
- Branchez l'appareil sur une prise de courant avec mise à la terre (220-240Vac/50Hz) protégée par un fusible de 10-16A.
- Pendant un orage ou si le produit ne sera pas utilisé pendant une longue période, débranchez-le du secteur. La règle est la suivante : Débranchez l'appareil lorsqu'il n'est pas utilisé.
- Si le produit n'a pas été utilisé pendant une période prolongée, de la condensation peut se former. Laissez l'appareil atteindre la température ambiante avant de le mettre en marche. N'utilisez jamais le produit dans des pièces humides ou à l'extérieur.



Ce symbole doit attirer l'attention de l'utilisateur sur les tensions élevées présentes dans le boîtier de l'appareil, pouvant engendrer une décharge électrique.



Ce symbole doit attirer l'attention de l'utilisateur sur des instructions importantes détaillées dans la notice, elles doivent être lues et respectées.



Cet appareil porte le symbole CE. Il est interdit d'effectuer toute modification sur l'appareil. La certification CE et la garantie deviendraient caduques!

NOTE: Pour un fonctionnement normal de l'appareil, il doit être utilisé en intérieur avec une plage de température maximale autorisée entre 5°C/41°F et 35°C/95°F.



Ne jetez pas les produits électriques dans la poubelle domestique. Déposez-les dans une décharge. Demandez conseil aux autorisés ou à votre revendeur. Données techniques réservées. Les valeurs actuelles peuvent varier d'un produit à l'autre. Tout droit de modification réservé sans notification préalable.

N'essayez pas de réparer l'appareil vous-même. Vous perdriez tout droit à la garantie. Ne faites aucune modification sur l'appareil. Vous perdriez tout droit à la garantie. La garantie deviendrait également caduque en cas d'accidents ou dommages causés par une utilisation inappropriée de l'appareil ou un non respect des consignes présentes dans cette notice. Max ne pourrait être tenu responsable en cas de dommages matériels ou corporels causés par un non respect des consignes de sécurité et avertissements. Cela est également valable pour tous les dommages quelle que soit la forme.

INSTRUCTIONS DE DEBALLAGE

ATTENTION ! Dès réception du produit, déballez soigneusement le carton, vérifiez le contenu pour vous assurer que toutes les pièces sont présentes et ont été reçues en bon état. Avertissez immédiatement l'expéditeur et conservez le matériel d'emballage pour inspection si des pièces semblent endommagées par le transport ou si l'emballage lui-même présente des signes de mauvaise manipulation. Conservez le colis et tous les matériaux d'emballage. Si le produit doit être renvoyé à l'usine, il est important qu'il le soit dans sa boîte et son emballage d'origine.

Si l'appareil a été exposé à de fortes variations de température (par exemple après le transport), ne l'allumez pas immédiatement. L'eau de condensation qui se produit pourrait endommager votre appareil. Laissez l'appareil éteint jusqu'à ce qu'il ait atteint la température ambiante.

ALIMENTATION

Le type d'alimentation est indiqué sur l'étiquette au dos du produit. Vérifiez que la tension secteur correspond bien sinon l'appareil pourrait être endommagé. Il doit être branché directement sur une prise secteur. L'utilisation de dimmer ou alimentation réglable est proscrite.



Branchez toujours l'appareil sur un circuit protégé (disjoncteur ou fusible). Assurez-vous que l'appareil dispose d'une mise à la terre appropriée pour éviter tout risque d'électrocution ou d'incendie.

ENTREPOSAGE DE LA GUITARE

- Ne conservez pas l'instrument près d'un feu ou d'une flamme, gardez-le toujours sur une surface stable.
- N'appuyez pas l'instrument contre un mur ... et à proximité d'enfants.
- Un entreposage pendant un certain temps dans une valise rigide peut avoir un effet contraire sur la guitare. Ouvrez de temps en temps la valise pour permettre à l'air de circuler.
- Si vous ne devez pas utiliser l'instrument pendant une longue période, conservez-le dans un endroit autre que celui décrit ci-dessous :
 - Emplacements soumis à la lumière directe du soleil.
 - Emplacements soumis à des températures extrêmes, froides ou chaudes.
 - Emplacements soumis à une humidité importante, à la poussière, à des vibrations.
 - Pendant l'été, les températures dans un véhicule peuvent être extrêmement élevées. Ne laissez pas l'instrument dans le véhicule.

AMPLIFICATEUR

1. **Entrée guitare** – Branchez votre guitare ici.
2. **Boost** – Appuyez sur cette touche pour activer/désactiver le mode Boost.
3. **Bass** – Tournez pour régler les sons bas (graves).
4. **Mid** – Tournez pour régler les tons moyens.
5. **Treble** – Tournez pour régler les tons aigus (treble).
6. **Volume** – Tournez pour régler le niveau de sortie de l'amplificateur.
7. **Phones** – Pour connecter un casque stéréo.
8. **Alimentation** – Permet d'allumer et d'éteindre l'amplificateur.

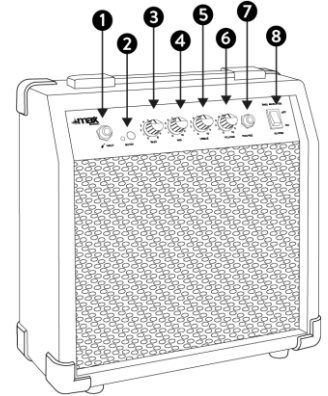

REGLAGE DE LA CORDE

La hauteur des cordes fait référence à la distance entre les cordes et les frettes, et a un effet sur la facilité à jouer. La hauteur des cordes est ajustée avec le chevalet et/ou le sillet sur le chevalet. Ajustez la hauteur en tournant les vis petit à petit sur les côtés gauche et droit. Si la hauteur est trop élevée, l'instrument est difficile à jouer. Un réglage trop bas entraîne un bruit de frette. Ajustez de manière à ce que l'espace entre la corde et la dernière frette puisse se mesurer comme suit :

Corde	Réglage	Hauteur
1	G	2.7mm
2	D	2.8mm
3	A	2.9mm
4	E	3.0mm

Réglage de la hauteur des vis (pour chaque corde)

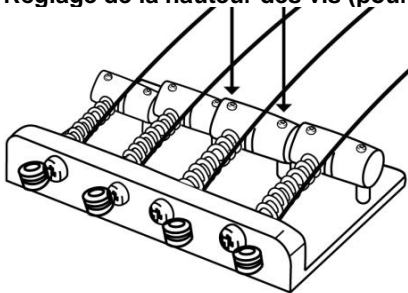

Vous trouverez ci-après la procédure pour le réglage du système Vibrato.

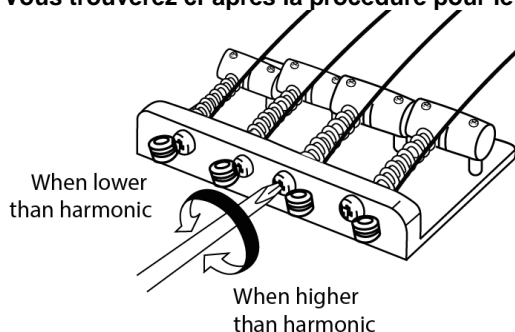

REGLAGE DE LA TENSION

Les systèmes de réglage sont dotés de mécanismes à ressort qui absorbent automatiquement l'usure, ce qui évite le jeu. Il est toutefois possible de régler la pression nécessaire pour faire tourner les réglages. Chaque réglage est équipé d'une vis de réglage de la tension, comme illustré ci-contre.

La rotation de la vis dans le sens des aiguilles d'une montre permet de serrer le réglage. Les systèmes à accorder doivent être réglés de manière à être fermes, mais ils doivent pouvoir tourner sans à-coups. Ce réglage est normalement inutile, et un serrage excessif peut entraîner une usure prématurée du système à accorder.

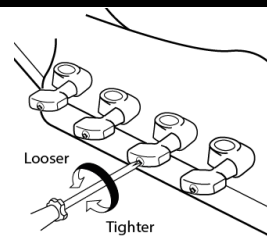

REPLACEMENT DES CORDES

1. Déroulez l'ancienne corde en haut du manche (il est recommandé de changer une corde à la fois)
2. Poussez la vieille corde à travers le corps de la guitare par le trou du chevalet.
3. Insérez une nouvelle corde dans le trou correspondant (comparez l'épaisseur de la nouvelle corde à celle de l'ancienne pour vous assurer qu'il s'agit de la bonne corde).
4. Passez la corde sur l'écrou du chevalet et le long du manche.
5. Faites passer la corde par le trou du montant.
6. Pliez la corde autour du support et enroulez la corde à l'aide d'une cheville d'accord.

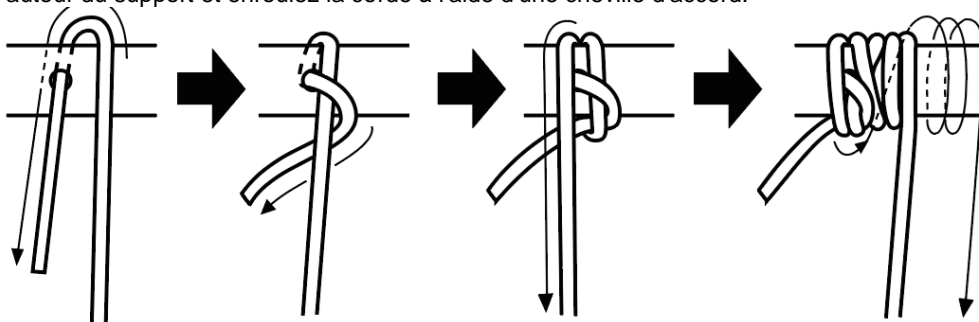

TUNER DIGITAL CLIPSABLE

1. Power / Mode
2. Afficher
 - a. Nom de la note
 - b. Numéro de la chaîne
 - c. Chromatique / Guitare / Basse
 - d. Plage de mesure
3. Clip
4. Compartiment des piles

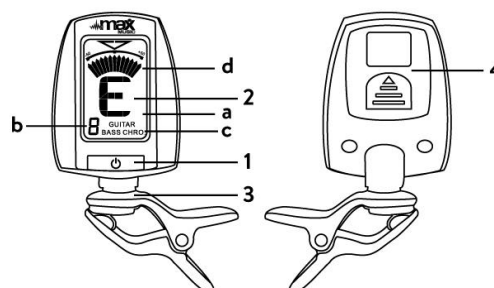

Insertion de la batterie

Appuyez sur le couvercle du compartiment des piles comme indiqué au dos de l'appareil. Ouvrez le compartiment et insérez une pile CR2032 neuve, en respectant la polarité. La durée de vie de la pile dépend des conditions d'utilisation.

Remarque: si l'appareil ne fonctionne pas comme décrit dans ce manuel, et si vous ne résolvez pas le problème en l'éteignant et en le rallumant, retirez la pile et réinstallez-la pour résoudre éventuellement le problème.

Fonctionnement

1. Fixez l'appareil à votre instrument à l'aide du clip.
2. Appuyez sur le bouton pendant 2 secondes pour allumer l'appareil.
3. Sélectionnez l'accordage. Appuyez plusieurs fois sur le bouton pour sélectionner "Chromatique", "Guitare" ou "Basse" comme accord.
 - Si vous sélectionnez "Chromatique", le nom de la note s'affiche à l'écran.
 - Si vous sélectionnez "Guitare" ou "Basse", l'écran affiche le numéro de la corde et le nom de la note.
4. Jouez une seule note sur votre instrument, le nom de la note ou le numéro de la corde s'affiche. Le rétro-éclairage change et la gamme de mesure s'affiche.
 - Si le rétro-éclairage devient vert et que la jauge est centrée, la note est correctement accordée.
 - Si le rétro-éclairage devient bleu et que l'indicateur pointe vers la gauche, l'accord est trop faible.
 - Si le rétro-éclairage devient bleu et que l'affichage pointe vers la droite, l'accord est trop élevé.
5. Si l'appareil ne détecte aucun signal pendant les 3 minutes qui suivent sa mise en marche, il s'éteint automatiquement.

POLSKI

Gratulujemy zakupu tego produktu Max. Przed rozpoczęciem użytkowania produktu należy dokładnie zapoznać się z niniejszą instrukcją, aby w pełni wykorzystać wszystkie jego funkcje.

Przed użyciem produktu należy przeczytać instrukcję. Należy postępować zgodnie z instrukcjami, aby nie unieważnić gwarancji. Należy podjąć wszelkie środki ostrożności, aby uniknąć pożaru i/lub porażenia prądem elektrycznym. Naprawy mogą być wykonywane wyłącznie przez wykwalifikowanego technika, aby uniknąć porażenia prądem elektrycznym. Instrukcję należy zachować na przyszłość.

- W przypadku korzystania z paska na ramię należy upewnić się, że jest on dobrze przymocowany do gitary.
- Podczas zmiany lub regulacji strun nie należy zbliżać twarzy do instrumentu.
- Po wymianie strun należy odciąć pozostałe końcówki strun.
- Gitara została odpowiednio wyregulowana przed wysyłką z fabryki. W przypadku regulacji, które mogą być wykonywane przez właściciela, należy ściśle przestrzegać instrukcji podanych w instrukcji obsługi.
- Podczas gry na instrumencie należy zwracać uwagę na poziom głośności. Szczególnie późno w nocy należy brać pod uwagę sąsiadów i osoby znajdujące się w pobliżu.
- Złamane szyjki gitar są najczęściej wynikiem wypadków, takich jak upuszczenie gitary, przewrócenie się gitary lub wstrząsy powstałe podczas transportu. Gdy gitara nie jest używana, upewnij się, że jest przechowywana na solidnym stojaku, gdzie nie przewróci się, lub umieść ją w futerale.
- Nie należy traktować urządzenia w sposób nieostrożny, np. wymachiwać nim, rzucać w nie przedmiotami, upuszczać go itp. Nie używaj nadmiernej siły na przełącznikach, pokrętkach itp.
- Do czyszczenia urządzenia należy używać miękkiej, suchej szmatki. Nie należy również rozpylać środków owadobójczych w pobliżu instrumentu. Podczas czyszczenia główki należy uważać, aby nie zranić się o ostre końce strun.
- Podłącz produkt do uziemionego gniazda sieciowego (220-240Vac/50Hz) zabezpieczonego bezpiecznikiem 10-16A.
- Podczas burzy lub jeśli produkt nie będzie używany przez dłuższy czas, należy odłączyć go od zasilania. Zasada jest następująca: Odłączaj urządzenie od zasilania, gdy nie jest używane.
- Jeśli produkt nie był używany przez dłuższy czas, może dojść do kondensacji pary wodnej. Przed włączeniem urządzenia należy odczekać, aż osiągnie ono temperaturę pokojową. Nigdy nie używaj produktu w wilgotnych pomieszczeniach lub na zewnątrz.



Znak ten zwraca uwagę użytkownika na wysokie napięcia obecne wewnątrz obudowy, których wielkość jest wystarczająca do spowodowania zagrożenia porażeniem prądem.



Znak ten zwraca uwagę użytkownika na ważne instrukcje zawarte w podręczniku, z którymi powinien się zapoznać i których powinien przestrzegać.



Produkt posiada certyfikat CE. Zabrania się dokonywania jakichkolwiek zmian w produkcie. Unieważniłyby one certyfikat CE i gwarancję!

UWAGA: Aby zapewnić prawidłowe działanie urządzenia, należy go używać w pomieszczeniach o temperaturze od 5°C/41°F do 35°C/95°F.



Produktów elektrycznych nie wolno wyrzucać do odpadów domowych. Należy je dostarczyć do centrum recyklingu. O sposób postępowania należy zapytać lokalne władze lub sprzedawcę. Dane techniczne są typowe. Rzeczywiste wartości mogą się nieznacznie różnić w zależności od urządzenia. Dane techniczne mogą ulec zmianie bez wcześniejszego powiadomienia.

Do not attempt to make any repairs yourself. This would invalid your warranty. Do not make any changes to the product. This would also invalid your warranty. The warranty is not applicable in case of accidents or damages caused by inappropriate use or disrespect of the warnings contained in this manual. Max cannot be held responsible for personal injuries caused by a disrespect of the safety recommendations and warnings. This is also applicable to all damages in whatever form.

INSTRUKCJA ROZPAKOWYWANIA

UWAGA! Po otrzymaniu pudełka należy je ostrożnie rozpakować. Sprawdź zawartość, aby upewnić się, że wszystkie części są obecne i zostały dostarczone w dobrym stanie. Niezwłocznie powiadom nadawcę i zachowaj materiały opakowaniowe, jeśli jakiegokolwiek części wyglądają na uszkodzone podczas transportu lub sama paczka wykazuje oznaki niewłaściwego obchodzenia się z nią. Należy zachować paczkę i wszystkie materiały opakowaniowe. Jeśli produkt musi zostać zwrócony, ważne jest, aby został zwrócony w oryginalnym fabrycznym pudełku i opakowaniu.

Jeśli urządzenie było narażone na drastyczne wahania temperatury (np. po transporcie), nie należy go od razu włączać. Powstająca woda kondensacyjna może uszkodzić urządzenie. Urządzenie należy pozostawić wyłączony, aż osiągnie temperaturę pokojową.

ZASILANIE

Etykieta z tyłu/pod spodem produktu wskazuje napięcie sieciowe, do którego należy go podłączyć. Należy sprawdzić, czy napięcie sieciowe odpowiada temu napięciu. Każde inne napięcie niż wskazane może spowodować nieodwracalne uszkodzenie urządzenia. Urządzenie musi być również podłączone bezpośrednio do napięcia sieciowego i nie można używać ściemniacza ani regulowanego zasilacza.



Urządzenie należy zawsze podłączać do zabezpieczonego obwodu (wyłącznik automatyczny lub bezpiecznik). Upewnij się, że urządzenie posiada odpowiednie uziemienie elektryczne, aby uniknąć ryzyka porażenia prądem lub pożaru.

PRZECHOWYWANIE GITARY

- Nie trzymaj urządzenia w pobliżu ognia lub płomieni i przechowuj je na niskiej, stabilnej powierzchni.
- Nie zostawiaj instrumentu opartego o ścianę itp. w pobliżu dzieci.
- Długotrwałe przechowywanie w twardym futerale może mieć niekorzystny wpływ na gitarę. Od czasu do czasu należy otwierać futerał, aby umożliwić cyrkulację powietrza wewnątrz futerału.
- Jeśli instrument nie będzie używany przez dłuższy czas, należy przechowywać go w miejscu innym niż wymienione poniżej.
 - Miejsca narażone na bezpośrednie działanie promieni słonecznych.
 - Miejsca narażone na ekstremalnie wysokie lub niskie temperatury.
 - Miejsca narażone na wysoką wilgotność, kurz lub wibracje.
 - W sezonie letnim temperatury wewnątrz samochodu mogą być bardzo wysokie. Nie należy pozostawiać urządzenia wewnątrz samochodu.

AMPLIFIER

1. **Wejście gitarowe** – Podłącz tutaj gitarę.
2. **Boost** – Naciśnij, aby włączyć/wyłączyć tryb podbicia.
3. **Bass** – Obróć, aby wyregulować niskie (basowe) tony.
4. **Mid** – Obróć, aby wyregulować tony średnie.
5. **Treble** – Obróć, aby wyregulować wysokie tony.
6. **Volume** (Głośność) – Obróć, aby wyregulować poziom wyjściowy wzmacniacza.
7. **Phones** – do podłączania słuchawek stereo.
8. **Zasilanie** – włączanie/wyłączanie wzmacniacza.

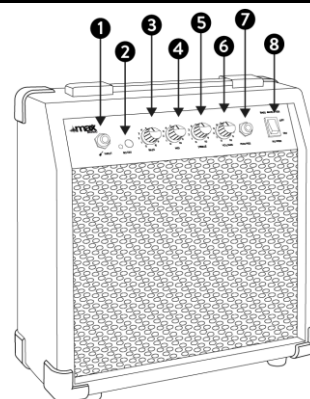

KONFIGURACJA CIĄGU

Wysokość strun odnosi się do przestrzeni między strunami a progami i ma wpływ na grywalność. Wysokość strun jest regulowana za pomocą mostka i/lub siodełka na mostku. Wysokość należy regulować, obracając naprzemiennie śruby po lewej i prawej stronie. Zbyt wysokie ustawienie utrudnia grę na instrumencie. Zbyt niskie ustawienie powoduje szumy strun. Wyreguluj tak, aby przestrzeń między struną a ostatnim progiem wynosiła:

Struna	Strojenie	Wysokość
1	G	2.7mm
2	D	2.8mm
3	A	2.9mm
4	E	3.0mm

Śruba regulacji wysokości (dla każdej struny)

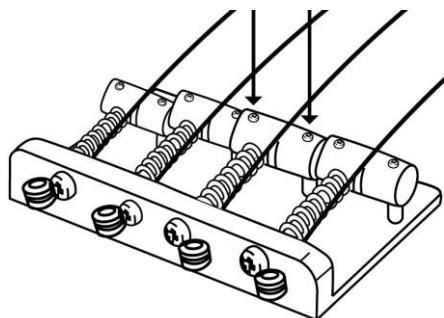

Poniżej przedstawiono procedurę regulacji systemu vibrato

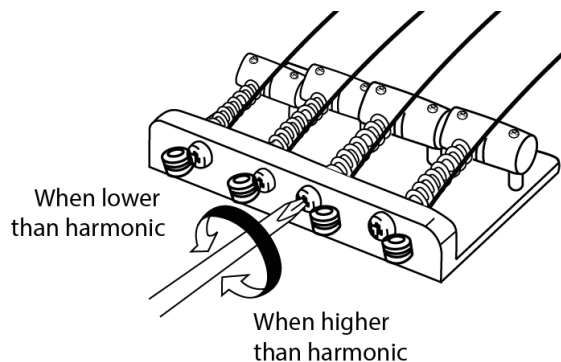

REGULACJA NAPIĘCIA MASZYNY DO STROJENIA

Maszyny tuningowe mają mechanizmy sprężynowe, które automatycznie przejmują zużycie, zapobiegając luzom. Możliwe jest jednak dostosowanie siły nacisku wymaganej do obrócenia maszyn. Każda maszyna posiada śrubę regulacji naciągu, jak pokazano na ilustracji.

Obrót śruby zgodnie z ruchem wskazówek zegara powoduje dokręcenie urządzenia. Maszynki do strojenia powinny być wyregulowane w takim stopniu, aby były twarde, ale mogły się płynnie obracać. Regulacja ta jest zwykle niepotrzebna, a nadmierne dokręcenie może prowadzić do przedwczesnego zużycia maszynki do strojenia.

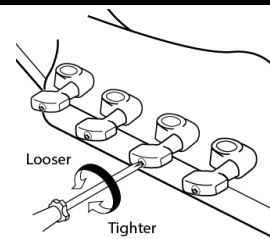

ZMIENIĆ CIĄGI ZNAKÓW

1. Rozwinąć starą strunę na maszynie do strojenia w górnej części szyjki (zaleca się wymianę 1 struny na raz).
2. Przełóż starą strunę przez korpus gitary przez otwór w mostku.
3. Przełóż nowy sznurek przez odpowiedni otwór (porównaj grubość nowego sznurka ze starym, aby upewnić się, że jest to właściwy sznurek).
4. Przeciągnij strunę nad nakrętką w mostku i wzdłuż szyjki.
5. Przełóż strunę przez otwór w słupku maszyny do strojenia.
6. Zagnij strunę wokół słupka i nawiń ją za pomocą kołka do strojenia.

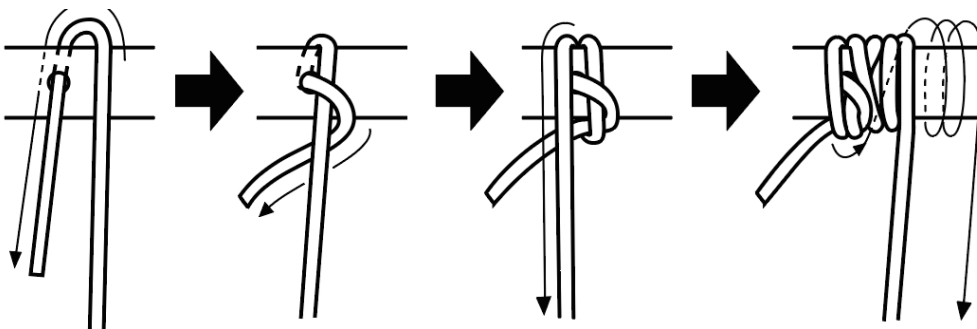

PRZYPINANY TUNER CYFROWY

1. Zasilania/trybu
2. Wyświetlacz
 - a. Nazwa nuty
 - b. Numer ciągi
 - c. Chromatyczny / Gitara / Bas
 - d. Zakres pomiarowy
3. Spinacz
4. Komora baterii

Wkładanie akumulatora

Naciśnij pokrywę komory baterii zgodnie z oznaczeniem z tyłu urządzenia. Otwórz komorę i włóż świeżą baterię CR2032, zwracając szczególną uwagę na biegunowość. Żywotność baterii zależy od warunków użytkowania.

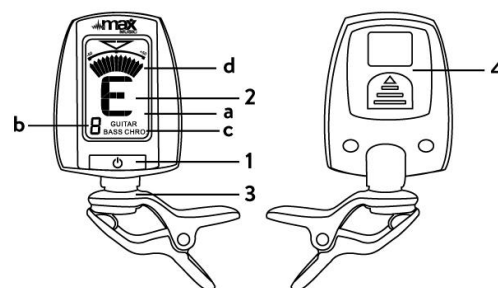

Uwaga: Jeśli urządzenie nie działa w sposób opisany w niniejszej instrukcji i nie można rozwiązać problemu poprzez jego wyłączenie i ponowne włączenie, należy wyjąć baterię i zainstalować ją ponownie w celu ewentualnego rozwiązania problemu.

Działanie

1. Przymocuj urządzenie do instrumentu za pomocą klipsa.
2. Naciśnij i przytrzymaj przycisk przez 2 sekundy, aby włączyć urządzenie.
3. Wybór strojenia. Naciśnij kilkakrotnie przycisk, aby wybrać strojenie "Chromatic", "Guitar" lub "Bass".
 - W przypadku wybrania opcji "Chromatic" na wyświetlaczu pojawi się nazwa nuty.
 - Po wybraniu opcji "Guitar" lub "Bass" na wyświetlaczu pojawi się numer struny i nazwa nuty.
4. Zagraj pojedynczą nutę na instrumencie, wyświetlona zostanie nazwa nuty lub numer struny. Podświetlenie zmienia się i wyświetlany jest zakres pomiarowy.
 - Jeśli podświetlenie świeci na zielono, a wskaźnik jest wyśrodkowany, nuta jest prawidłowo nastrojona.
 - Jeśli podświetlenie zmienia kolor na niebieski, a wskaźnik jest skierowany w lewo, strojenie jest zbyt niskie.
 - Jeśli podświetlenie zmienia kolor na niebieski, a wskaźnik jest skierowany w prawo, strojenie jest zbyt wysokie.
 - Jeśli urządzenie nie wykryje żadnego sygnału przez 3 minuty po włączeniu, wyłączy się automatycznie.

ČESKY

Gratulujeme k nákupu tohoto produktu Max. Před použitím výrobku si prosím důkladně přečtěte tento návod, abyste mohli plně využívat všechny funkce.

Před použitím výrobku si přečtěte příručku. Dodržujte pokyny, abyste neztratili záruku. Dodržujte veškerá bezpečnostní opatření, aby nedošlo k požáru a/nebo úrazu elektrickým proudem. Opravy smí provádět pouze kvalifikovaný technik, aby nedošlo k úrazu elektrickým proudem. Návod k obsluze si uschovejte pro budoucí použití.

- Pokud používáte ramenní popruh, ujistěte se, že je pevně připevněn ke kytáře.
- Při výměně nebo seřizování strun se nepřibližujte obličejem k nástroji.
- Po výměně strun odřízněte zbytky strun.
- Kytara byla před odesláním z výroby řádně seřizována. V případě těch nastavení, která může provést majitel, postupujte přesně podle pokynů uvedených v návodu k obsluze.
- Při hře na nástroj dbejte na úroveň hlasitosti. Zejména pozdě v noci berte ohled na sousedy a osoby, které se nacházejí v blízkosti.
- Zlomené kytarové krky jsou většinou důsledkem nehod, jako je pád kytary, převrácení kytary nebo nárazů při přepravě. Pokud kytaru nepoužíváte, ujistěte se, že je uložena na pevném stojanu, kde se nepřevrátí, nebo ji uložte do pouzdra.
- Nezacházejte s přístrojem hrubě, např. s ním nehýbejte, neházejte na něj předměty, neupustěte jej apod. Na spínače, ovládací knoflíky apod. nepoužívejte nadměrnou sílu.
- Při čištění přístroje používejte měkký a suchý hadřík. V blízkosti přístroje také nestříkejte insekticidy. A při čištění hlavičky dávejte pozor, abyste se neporanili o ostré konce strun.
- Připojte výrobek k uzemněné síťové zásuvce (220-240 Vac/50 Hz) chráněné pojistkou 10-16 A.
- Během bouřky nebo pokud výrobek nebudete delší dobu používat, odpojte jej od elektrické sítě. Platí pravidlo: Pokud přístroj nepoužíváte, odpojte jej od elektrické sítě.
- Pokud výrobek nebyl delší dobu používán, může dojít ke kondenzaci. Před zapnutím nechte přístroj dosáhnout pokojové teploty. Nikdy nepoužívejte výrobek ve vlhkých místnostech nebo venku.



Tato značka upozorňuje uživatele na vysoké napětí, které je přítomno uvnitř krytu a které je dostatečně silné, aby způsobilo nebezpečí úrazu elektrickým proudem.



Tato značka upozorňuje uživatele na důležité pokyny, které jsou obsaženy v návodu a které by si měl přečíst a dodržovat.



Výrobek získal certifikát CE. Na výrobku je zakázáno provádět jakékoliv změny. Zrušily by platnost certifikátu CE a jeho záruky!

POZNÁMKA: Aby byla zajištěna normální funkce jednotky, musí být používána v místnostech s teplotou mezi 5°C/41°F a 35°C/95°F.



Elektrické výrobky se nesmí dávat do domovního odpadu. Odneste je prosím do recyklačního centra. O dalším postupu se informujte na místních úřadech nebo u svého prodejce. Uvedené specifikace jsou typické. Skutečné hodnoty se mohou u jednotlivých přístrojů mírně lišit. Specifikace mohou být změněny bez předchozího upozornění.

Do not attempt to make any repairs yourself. This would invalid your warranty. Do not make any changes to the product. This would also invalid your warranty. The warranty is not applicable in case of accidents or damages caused by inappropriate use or disrespect of the warnings contained in this manual. Max cannot be held responsible for personal injuries caused by a disrespect of the safety recommendations and warnings. This is also applicable to all damages in whatever form.

POKYNY K VYBALOVÁNÍ

POZOR! Po obdržení krabice ji pečlivě vybalte. Zkontrolujte obsah a ujistěte se, že jsou všechny díly přítomny a byly doručeny v dobrém stavu. Pokud se některé díly zdají být poškozené při přepravě nebo samotný obal vykazuje známky špatného zacházení, neprodleně to oznamte odesílateli a ponechte si obalový materiál. Balení a veškerý obalový materiál uschovejte. Pokud je nutné výrobek vrátit, je důležité, aby byl výrobek vrácen v původní krabici a obalu od výrobce.

Pokud byl přístroj vystaven prudkému kolísání teplot (např. po přepravě), nezapínejte jej ihned. Vzniklá kondenzovaná voda by mohla zařízení poškodit. Zařízení nechte vypnuté, dokud nedosáhne pokojové teploty.

NAPÁJENÍ

Štítek na zadní/spodní straně výrobku udává síťové napětí, ke kterému musí být výrobek připojen. Zkontrolujte, zda síťové napětí odpovídá tomuto napětí. Jiné než uvedené napětí může způsobit neopravitelné poškození přístroje. Přístroj musí být také připojen přímo k síťovému napětí a nesmí být použit žádný stmívač nebo nastavitelný zdroj napájení.



Přístroj vždy připojte k chráněnému obvodu (jistič nebo pojistka). Ujistěte se, že má zařízení vhodné elektrické uzemnění, abyste předešli riziku úrazu elektrickým proudem nebo požáru.

ULOŽIT KYTARU

- Nenechávejte přístroj v blízkosti ohně nebo plamene a udržujte jej na nízkém, stabilním povrchu.
- Nenechávejte přístroj opřený o zeď apod. v blízkosti dětí.
- Dlouhodobé skladování v pevném pouzdře může mít na kytaru nepříznivý vliv. Občas pouzdro otevřete, aby v něm mohl cirkulovat vzduch.
- Pokud přístroj nebudete delší dobu používat, uložte jej na jiné místo, než je uvedeno níže.
 - Místa vystavená přímému slunečnímu záření.
 - Místa vystavená extrémně vysokým nebo nízkým teplotám.
 - Místa vystavená vysoké vlhkosti, prachu nebo vibracím.
 - V letním období mohou být teploty uvnitř vozu extrémně vysoké. Nenechávejte přístroj uvnitř vozu.

ZESILOVAČ

1. **Kytarový vstup** – zde zapojte kytaru.
2. **Boost** – Stisknutím zapnete/vypnete režim boost.
3. **Bass** – Otáčením nastavíte nízké (basové) tóny.
4. **Mid** – Otáčením nastavíte střední tóny.
5. **Treble** – Otáčením nastavíte vysoké (výškové) tóny.
6. **Hlasitost** – Otáčením nastavíte výstupní úroveň zesilovače.
7. **Phones** – Pro připojení stereofonních sluchátek.
8. **Napájení** – Zapnutí/vypnutí zesilovače.

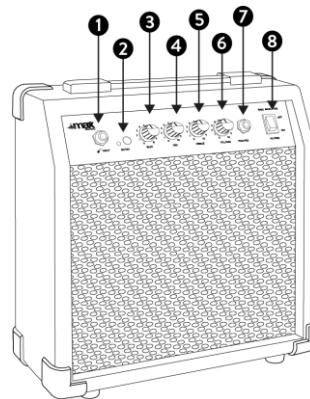

NASTAVENÍ STRINGU

Výška strun označuje prostor mezi strunami a pražci a má vliv na hratelnost. Výška strun se nastavuje pomocí můstku a/nebo sedla na můstku. Výšku nastavíte střídavým otáčením šroubů po troškách na levé a pravé straně. Pokud nastavíte příliš vysoko, nástroj se špatně hraje. Příliš nízké nastavení má za následek hluk pražců. Nastavte tak, aby mezera mezi strunou a posledním pražcem měřila takto:

Kytarová struna	Ladění	Výška
1	G	2.7mm
2	D	2.8mm
3	A	2.9mm
4	E	3.0mm

Šroub pro nastavení výšky (pro každou strunu)

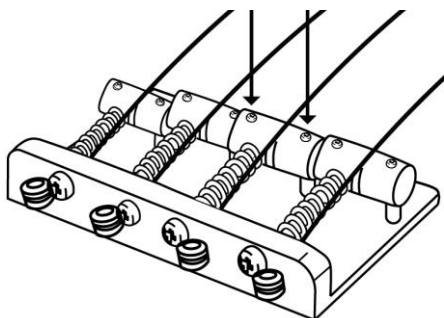

Následuje postup pro nastavení vibrato systému

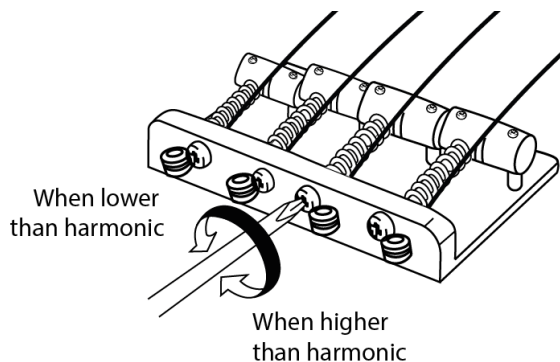

NASTAVENÍ NAPĚTÍ LADIČKY

Ladicí stroje mají pružinové mechanismy, které automaticky vyrovnávají opotřebení a zabraňují vzniku vůlí. Je však možné nastavit sílu tlaku potřebnou k otáčení strojků. Každý stroj je vybaven šroubem pro nastavení tahu, jak je znázorněno na obrázku.

Otáčením šroubu ve směru hodinových ručiček se stroj utáhne. Ladicí strojky by měly být seřizeny tak, aby byly pevné, ale mohly se plynule otáčet. Toto nastavení je obvykle zbytečné a nadměrné utažení může vést k předčasnému opotřebení ladicích strojků.

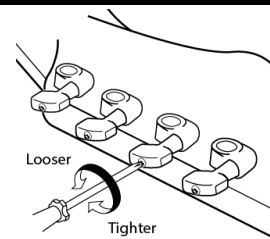

ZMĚNIT ŘETĚZCE

1. Odviňte starou strunu u ladicího mechanismu v horní části krku (doporučuje se měnit vždy 1 strunu).
2. Starou strunu prostrčte skrz tělo kytary otvorem v můstku.
3. Vložte novou strunu do příslušného otvoru (porovnejte tloušťku nové struny se starou, abyste se ujistili, že je to správná struna).
4. Přejeďte strunou přes ořech v mostu a podél krku.
5. Prostrčte strunu otvorem ve sloupku ladičky.
6. Ohněte strunu kolem sloupku a pomocí ladicího kolíčku ji navinujte.

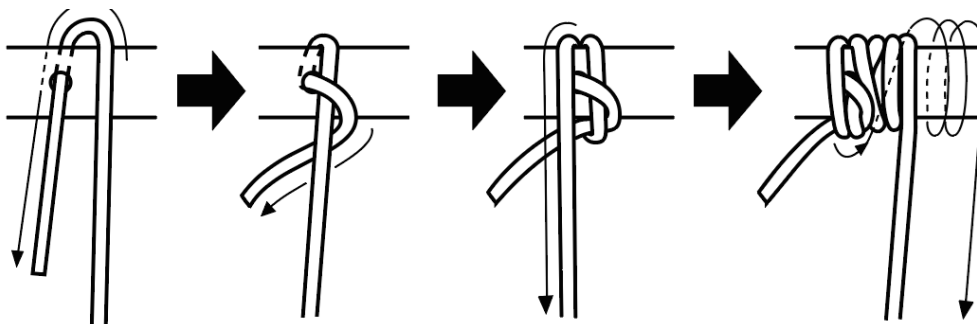

KLIPOVÝ DIGITÁLNÍ TUNER

1. Výkon / režim
2. Zobrazit
 - a. Název poznámky
 - b. Řetězcové číslo
 - c. Chromatická / kytara / baskytara
 - d. Rozsah měření
3. Klip
4. Příhrádka na baterie

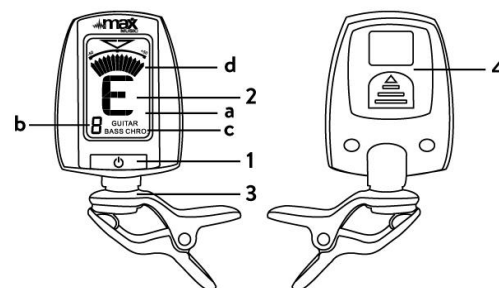

Vložení baterie

Stiskněte kryt prostoru pro baterii, jak je vyznačeno na zadní straně zařízení. Otevřete příhrádka a vložte čerstvou baterii CR2032, přičemž věnujte pozornost polaritě. Životnost baterie závisí na podmínkách používání.

Poznámka: Pokud zařízení nefunguje tak, jak je popsáno v této příručce, a problém nevyřešíte vypnutím a opětovným zapnutím, vyjměte baterii a znovu ji nainstalujte, abyste problém případně vyřešili.

Provozování

1. Připevněte zařízení k přístroji pomocí klipu.
2. Stisknutím a podržením tlačítka na 2 sekundy přístroj zapnete.
3. Zvolte ladění. Opakovaným stisknutím tlačítka vyberte ladění "Chromatic", "Guitar" nebo "Bass".
 - Pokud vyberete možnost "Chromatic", na displeji se zobrazí název noty.
 - Pokud vyberete "Guitar" nebo "Bass", na displeji se zobrazí číslo struny a název noty.
4. Zahrajte na nástroji jednu notu, zobrazí se název noty nebo číslo struny. Podsvícení se změní a zobrazí se rozsah měření.
 - Pokud se podsvícení rozsvítí zeleně a ukazatel je vycentrovaný, nota je správně naladěná.
 - Pokud podsvícení zmodrá a ukazatel směřuje doleva, je ladění příliš nízké.
 - Pokud podsvícení zmodrá a displej směřuje doprava, je ladění příliš vysoké.
 - Pokud přístroj po dobu 3 minut od zapnutí nedetekuje žádný signál, automaticky se vypne.

TECHNICAL SPECIFICATION / TECHNISCHE SPECIFICATIE / TECHNISCHE DATEN / ESPECIFICACIONES TÉCNICAS / SPÉCIFICATIONS TECHNIQUES / TECHNICKÁ SPECIFIKACE / TECHNICKÁ SPECIFIKACE

Output power : 40W
Power supply : 220-240VAC 50Hz
Weight : 6,75 kg
Dimensions (L x W x H) : 1190 x 330 x 50mm

The products referred to in this manual is conforming European and UK legislation directives to which they are subject:

European Union

Tronios B.V.,
Bedrijvenpark Twente Noord 18,
7602KR Almelo, The Netherlands

2014/35/EU
2014/30/EU
2011/65/EC



United Kingdom

Tronios Ltd.,
130 Harley Street,
London W1G 7JU, United Kingdom

S.I. 2016:1101
S.I. 2016:1091
S.I. 2012:3032



Specifications and design are subject to change without prior notice.

www.tronios.com

Copyright © 2023 by Tronios The Netherlands