



WIRELESS MICROPHONE SYSTEMS



179.126-2x16Channel

179.130-2x16Channel

179.133-1x16Channel

Instruction Manual
Gebruiksaanwijzing
Gebrauchsanleitung

UK

Thanks for purchasing this product, please read this instruction carefully so that can understand how to operate the product of style you bought correctly. Please store this instruction in a safe place after reading as a reference in the future. This series of professional wireless microphone system used a super steady PLL-synthesized control technique and match with the high efficient, low consumption discharging technique.

Warning

- Always read the manual before using the product.
- Keep the manual so every new user can read it before using the product.
- Always keep the packaging. When a malfunction occurs, please send it in the original packaging.
- Only for indoor use. Do not use in moistures places.
- Don't expose to direct sunlight or heat sources. Don't block ventilation openings.
- Don't let small objects or fluids enter the housing. Don't put candles on it. This may cause malfunction.
- Clean this unit with a dry cloth. Don't use cleaning fluids or solvent.
- Unit contains no serviceable parts. Only the replacement parts named in this manual can be changed by the user or servicing personnel.
- Never open the unit, service may only be done by qualified personnel.
- Never remove or place the mains plug in a socket with wet hands.
- Disconnect the unit from mains power before servicing.
- Condensation water can form while reusing, please let the unit reach the environmental temperature before using it.
- Keep out of children's reach.
- When the unit is damaged in a way that internal parts are visible. NEVER connect the unit to a mains socket and NEVER switch the unit on. In this case, contact your supplier.
- When a lightning storm occurs, always disconnect this unit from the mains socket. Do the same when the unit won't or hasn't be used for a long period of time.
- Using this unit might cause disturbance in insufficiently shielded equipment. This disturbance might cause damage or accidents. Please check if there is any sensitive equipment in close proximity of the unit before installing it.

FOREWORD

Your new series of wireless system is designed to give you the best of both sound reinforcement words, the freedom of wireless system, and the excellent quality. This manual covers each of the series system.

Do not attempt to make any repairs yourself. This would invalid your warranty. Do not make any changes to the unit. This would also invalid your warranty. The warranty is not applicable in case of accidents or damages caused by inappropriate use or disrespect of the warnings contained in this manual. Power Dynamics cannot be held responsible for personal injuries caused by a disrespect of the safety recommendations and warnings. This is also applicable to all damages in whatever form.



This product is for licensefree use in all EU member states.

SYSTEM FEATURES

- A. Adopt the PLL-Synthesized control technical, 1x16 and 2x16 UHF channels.
- B. The UHF frequency range is 863-865MHz.
- C. LCD information display.
- D. CPU :Fully computerized, processing function of frequency selection, display or lock.
- E. Noise squelch operation circuit and system will be higher efficient and much more steady.
- F. Sync IR learning and data system for channel selection.
- G. Diversity receiver.
- H. AFS- channel searching

SYSTEM SETUP

- 179.126 UHF 2x 16 ch with hand-held and headset system
- 179.130 UHF 2x 16 ch with two handheld mics
- 179.133 UHF 1x 16 ch with one handheld mic

A. Front Panel

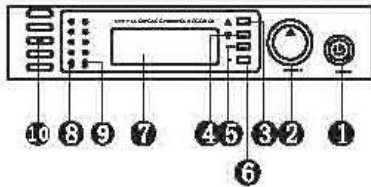

(Fig. 1)

B. Rear Panel

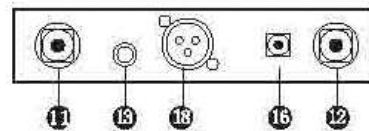

(Fig. 2)

2)Rec.02:

A. Front Panel

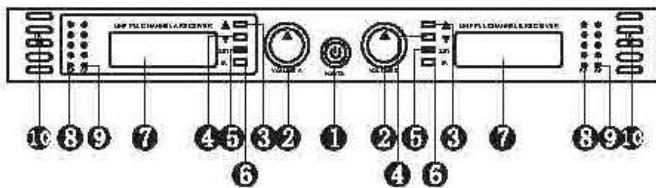

(Fig. 3)

B. Rear Panel

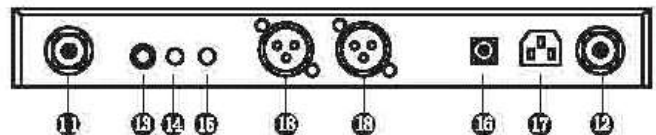

(Fig. 4)

1. Power switch to switch ON/OFF the system
2. Volume : To control the volume
3. Up Key
4. Down Key
5. Set Key: Menu control settings and confirm key
6. Infrared "transmit" key
7. LCD Screen display, displaying frequency, channel, RF signal, audio signal, antenna state
8. RF: signal receipt strong or weak
9. AF: signal volume strong or weak
10. IR emission LED
11. ANT-A
12. ANT-B

- 13. Mix out: Output jack for both channels
- 14. Output jack channel B
- 15. Output jack channel A
- 16. Power inlet, 12-15Vdc
- 17. AC power input
- 18. Balance outputs

Receiver LCD display panel:



(Fig. 5)

- 19. RF signal receipt display
- 20. AF signal volume display
- 21. Display the current frequency channel
- 22. RF antenna signal status
- 23. Frequency display
- 24. LOCK: Pressing keys will not change the current feature setting of the system

HANDHELD TRANSMITTER

A. complete:

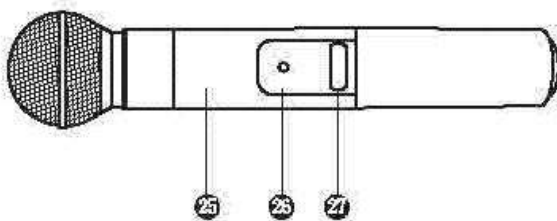

(Fig. 6)

B. disassemble the pipe tail shell:

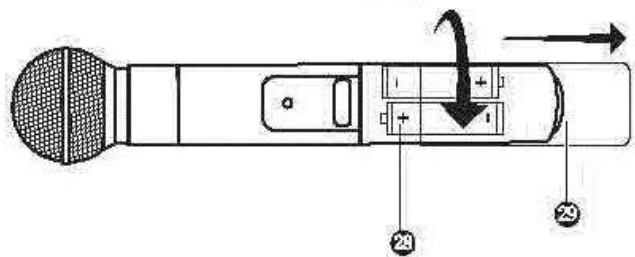

(Fig. 7)

- 25. Tube body: the top contains the element, the tube the transmitting pcb, battery and antenna.
- 26. Power LED: Lights when the transmitter is activated.
- 27. Power switch
- 28. Battery compartment, remove batteries in case of long time no use (prevent leakage).
- 29. IR signal emission LED. To learn the IR system the ideal distance is 10 cm.

BODYPACK TRANSMITTER

A. Front:

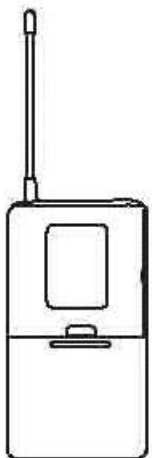

(Fig. 8)

B. Top:

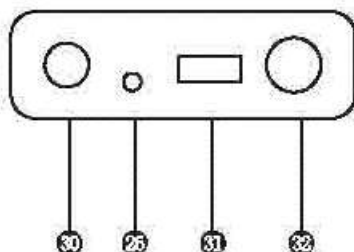

(Fig. 9)

C. disassemble the battery shell:

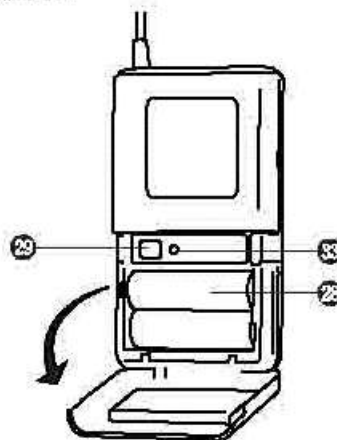

(Fig. 10)

30. Antenna.

31. Power Button

32. Input Connector: It is TA3 PINS connector; It is suitable for the lavalier microphones system/ Headset microphone systems.

33. Lavalier/Headset audio level switch

IR-----IR SETTING

Turn on the transmitter and the receiver, set the desired channel or the desired frequency on the receiver. Keep the transmitter + / - 10cm from the IR LED on the receiver, press the IR button, onto the display "SEND" will flash three times. If a connection is established "Auto" will be continuously lit and the RF signal display will display the strength of the signal. If not, you should try it again!

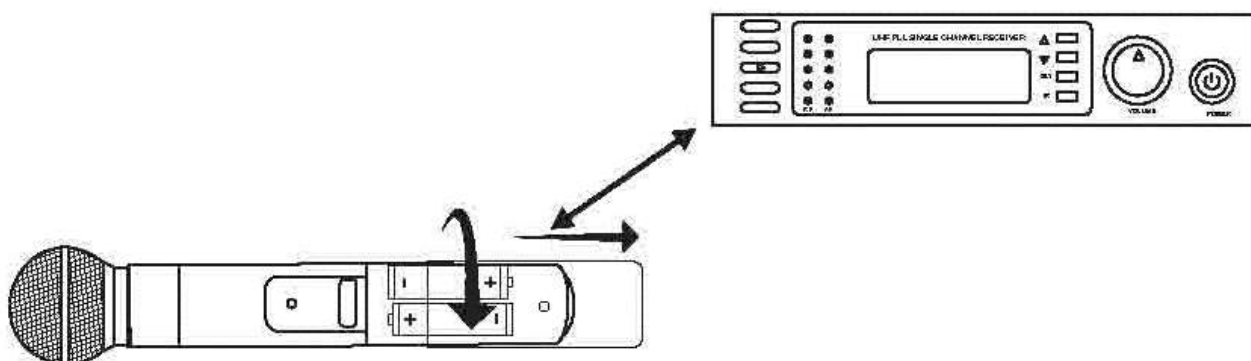

(Fig. 11)

LOCK-----LOCK SETTING

Press SET and DOWN key at the same time to lock. After locked press any key will not change the settings of the system.

179.126 and 179.130 : Press both the left and right SET key simultaneously of both receivers.
179.133: Hold down the SET key and press the DOWN key. Follow the above procedure again to the system “unlock”.

AFS:

This AFS channel searching system simplifies the operating procedure.

Turn on the system. Press SET and UP key at the same and the system will automatically scan the frequency.

OPERATION:

Turn off the system first, turn down the receivers volume to the minimum and then turn on the receiver, CPU initializes, the LCD screen begins to display and the system reverts to the last shutdown's state!

Tune to the desired frequency of the receiver and observe the RF- and AF signal level. If the signal level is displayed it means the receiver has interference from other signals or noise. The system has a mute circuit to avoid interference noise. If interfere with each other occurs it is recommended to use other frequencies.

If the system is turned on look at the transmitter and receiver's frequency, if they do not operate on the same frequency pls use the IR function → see IR setting!

Then the receiver display shows RF signal level value, the antenna status will display antenna A or B. Adjust the volume to the desired level.

Volume adjustment:

Adjust the receiver's volume to the 12 o'clock position, then adjust the volume of the amplifier or mixer to a desired level.

If the receiver volume has been adjusted too loud the amplifier will produce a saturated distortion which will blow the amplifier or/and the loudspeaker(s)!

Best acoustics:

1. You should always see the receiver antenna from your transmitter location.
2. The distance between transmitter and receiver should be as short as possible.
3. If the receiver has two antennas, they should be adjusted 45° with a vertical line.
4. Keep the antennas away from metal surfaces and shelter.
5. Let the antennas not contact or cross each other.
6. Before using the system during the presence of public do a test to find out where the “dead spots” are. Avoid these spots when operational.

Specifications:

Freq. range863-865MHz
Oscillation modeVCO + PLL
Deviation+/- 45kHz
Channel width30MHz
S/N ratio>105dB
THD<0.3%/1kHz
Freq response50Hz – 18kHz

Receiver:

Intermediate freq.....72.1MHz/10.7MHz
Antenna input.....50 Ohms/TNC
Sensitivity15dBuV
RF squelch.....>80dB

Transmitter:

Input max130dB
CartridgeCondenser/Dynamic(Optional)
Battery.....2*AA

TROUBLESHOOTING:

Problem	Solution
No sound: Status: receiver RF monitor does not light up.	<ol style="list-style-type: none">1. Check mic power switch is in “ON” position.2. Check antenna connection.3. Check obstructions between mic and receiver.4. Check battery polarity.
No sound: Status: Both RF and AF display are normal.	<ol style="list-style-type: none">1. Check loudspeaker connection.2. Check receiver volume knob is in minimum position.
No sound: Status: RF display normal and AF doesn't work.	<ol style="list-style-type: none">1. Check the cartridge of the mic.2. Check power of the mic.
Noise or interference	<ol style="list-style-type: none">1. Eliminate RF interferences2. Check connection cords3. Two mics use same frequencies4. Check antenna position5. Stay close to the receiver6. Check polarity of the batteries
After shutdown the mic, the receiver has noise	Adjust the receiver and antenna positions again.
Sound is occasionally weak	Avoid “dead spots” .
Transmitter is not working at all	Check the batteries

Electric products must not be put into household waste. Please bring them to a recycling centre. Ask your local authorities or your dealer about the way to proceed. The specifications are typical. The actual values can slightly change from one unit to the other. Specifications can be changed without prior notice.

NL

Hartelijk dank voor de aanschaf van deze Power Dynamics draadloze microfoonkit. Lees de gebruiksaanwijzing aandachtig door alvorens het apparaat in bedrijf te stellen.

WAARSCHUWING

- Lees altijd eerst de gebruiksaanwijzing voordat u een apparaat gaat gebruiken.
- Bewaar de handleiding zodat elke gebruiker hem eerst kan doorlezen.
- Bewaar de verpakking zodat u, indien het apparaat defect is, deze in de originele verpakking kunt opsturen om beschadigingen te voorkomen.
- Apparaat alleen binnenshuis en in niet vochtige ruimtes gebruiken.
- Toestel niet in de buurt van warmtebronnen en of in direct zonlicht gebruiken.
- Zorg ervoor dat er geen kleine objecten of vloeistof in het toestel kunnen binnendringen.
- Toestel alleen reinigen met een licht vochtige stofvrije doek, geen reinigingsmiddelen of oplosmiddelen gebruiken!
- Het toestel bevat buiten de in de gebruiksaanwijzing genoemde onderdelen geen onderdelen die door de gebruiker vervangen of gerepareerd kunnen worden.
- Open nooit zelf het apparaat, laat reparaties over aan gekwalificeerd personeel.
- Verwijder of plaats de netvoeding nooit met natte handen respectievelijk uit en in het stopcontact.
- Voordat het apparaat gerepareerd of onderhouden wordt, dient deze eerst losgekoppeld te worden van de netspanning.
- Bij hergebruik kan condensatiewater gevormd worden; laat het apparaat eerst op omgevingstemperatuur komen.
- Het apparaat buiten bereik van kinderen houden.
- Indien het apparaat dusdanig beschadigd is dat inwendige (onder)delen zichtbaar zijn, mag de stekker NOOIT in het stopcontact worden geplaatst én het apparaat NOOIT worden ingeschakeld. Neem in dit geval contact op met uw leverancier.
- Bij onweer altijd de adapter uit het stopcontact halen, zo ook wanneer het apparaat voor langere tijd niet wordt gebruikt.
- Door het gebruik van dit product kan de werking van onvoldoende afgeschermd of gevoelige elektronische apparatuur worden verstoord. Deze storing kan tot ongelukken of beschadiging van uw apparatuur leiden. Controleer daarom voor het inschakelen van dit apparaat of er geen apparatuur in de nabije omgeving is die gevoelig kan zijn voor storingen.



Afgedankte artikelen !!

Raadpleeg eventueel www.nvmp.nl en/of www.vrom.nl v.w.b. het afdanken van elektronische apparaten in het kader van de WEEE-regeling. Vele artikelen kunnen worden gerecycled, gooi ze daarom niet bij het huisvuil maar lever ze in bij een gemeentelijk depot of uw dealer. Lever ook afgedankte batterijen in bij uw gemeentelijk depot of bij de dealer, zie www.stibat.nl .



Voer zelf geen reparaties uit aan het apparaat; in elk geval vervalt de totale garantie. Ook mag het apparaat niet eigenmachtig worden gemodificeerd, ook in dit geval vervalt de totale garantie. Ook vervalt de garantie bij ongevallen en beschadigingen in elke vorm t.g.v. onoordeelkundig gebruik en het niet in acht nemen van de waarschuwingen in het algemeen en gestelde in deze gebruiksaanwijzing. Tevens aanvaardt Power Dynamics geen enkele aansprakelijkheid in geval van persoonlijke ongelukken als gevolg van het niet naleven van veiligheidsinstructies en waarschuwingen. Dit geldt ook voor gevolgschade in welke vorm dan ook.



Dit product mag vergunningvrij worden gebruikt in alle landen van de EU.

SYSTEEM KENMERKEN

- A. PLL-Synthesizer, 1x16 en 2x16 UHF kanalen.
- B. De UHF werkfrequentie is 863-865MHz.
- C. LCD-informatie display.
- D. CPU :Volledig geautomatiseerde frequentie instelling, display of lock.
- E. Ruis squelch schakeling, het systeem werkt hierdoor efficiënter en stabiel.
- F. Sync IR "leer-functie" en data systeem voor kanaalkeuze.
- G. Diversity ontvanger.
- H. AFS- kanaalzoeker
- I. Geschikt voor 19" rack

SYSTEEM SETUP

179.126 UHF 2x 16 kanaals met handmicrofoon en headset systeem

179.130 UHF 2x 16 kanaals met twee handmicrofoons

179.133 UHF 1x 16 kanaals met één handmicrofoons

A. Front Panel

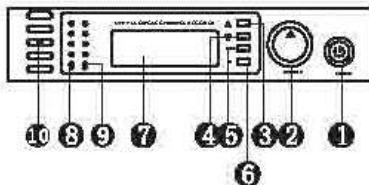

(Fig. 1)

B. Rear Panel

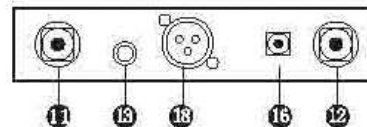

(Fig. 2)

2)Rec.02:

A. Front Panel

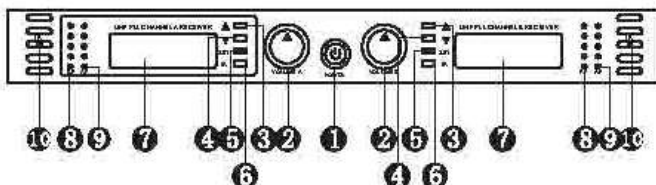

(Fig. 3)

B. Rear Panel

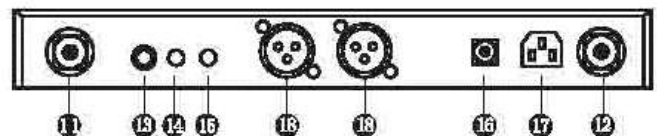

(Fig. 4)

1. Aan/Uit schakelaar
2. Volumeregelaar
3. Up toets
4. Down toets
5. Set toets: Menu bedientoets en toets om op te slaan
6. Infrarood "zend" toets
7. LCD Scherm display, geeft frequentie, kanaal, RF signaal, audio signaal en antenne status weer.
8. RF: ontvangst signaal weergave sterk of zwak
9. AF: geluidsterkte signaal weergave sterk of zwak
10. IR emissie LED
11. ANT-A
12. ANT-B

- 13. Mix out: Uitgangsjack voor beide kanalen
- 14. Uitgangsjack voor kanaal B
- 15. Uitgangsjack voor kanaal A
- 16. 12-15Vdc aansluiting
- 17. 220-240Vac aansluiting
- 18. Gebalanceerde aansluitingen

Ontvanger LCD display:



(Fig. 5)

- 19. RF: ontvangst signaal weergave sterk of zwak
- 20. AF: geluidsterkte signaal weergave sterk of zwak
- 21. Gebruikt frequentiekanaal
- 22. RF antenne signaal status
- 23. Frequentie weergave
- 24. LOCK: De huidige functie-instelling v.h. systeem kan niet meer veranderd worden

HANDMICROFOON (ZENDER)

A. complete:

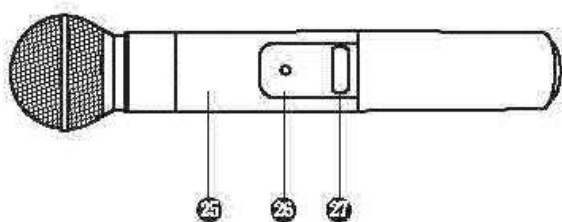

(Fig. 6)

B. disassemble the pipe tail shell:

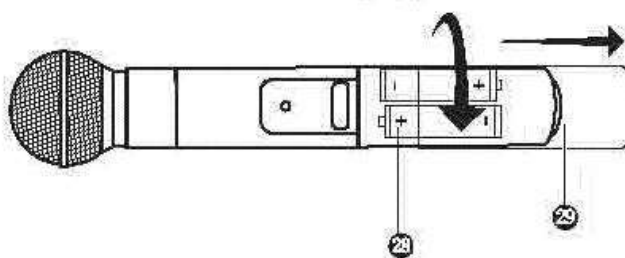

(Fig. 7)

- 25. Behuizing: Bovenin zit het element, daaronder de zender, batterij en antenne.
- 26. Power LED: Brandt als de zender werkt.
- 27. Aan/Uit schakelaar .
- 28. Batterijvak, verwijder de batterijen bij langdurig niet gebruik (voorkom lekkage).
- 29. IR signaal-ontvangst . Een infrarood linkfunctie om de zender en de ontvanger elektronisch aan elkaar te koppelen, de ideale afstand is 10 cm om de zender van de ontvanger te houden .

BODYPACK ZENDER

A. Front:



(Fig. 8)

B. Top:

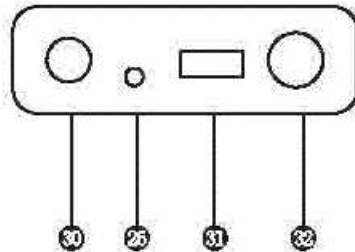

(Fig. 9)

C. disassemble the battery shell:

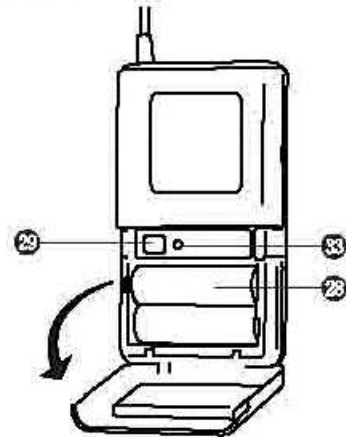

(Fig. 10)

30. Antenne.

31. Aan/Uit schakelaar bodypack.

32. Ingang 3 PINS connector; geschikt voor lavalier microfoons / Headset microfoon systems.

33. Lavalier/Headset niveau schakelaar

IR-----IR INSTELLING

Zet de zender en de ontvanger aan, stel het gewenste kanaal of de gewenste frequentie in op de ontvanger. Houd de zender +/- 10cm van de IR LED op de ontvanger, druk op de IR toets, in de display zal "SEND" 3 keer knipperen. Als er een verbinding tot stand komt zal Auto continu gaan branden en de RF signaal weergave zal uitslaan. Als dit niet gebeurt dient u het opnieuw te proberen!

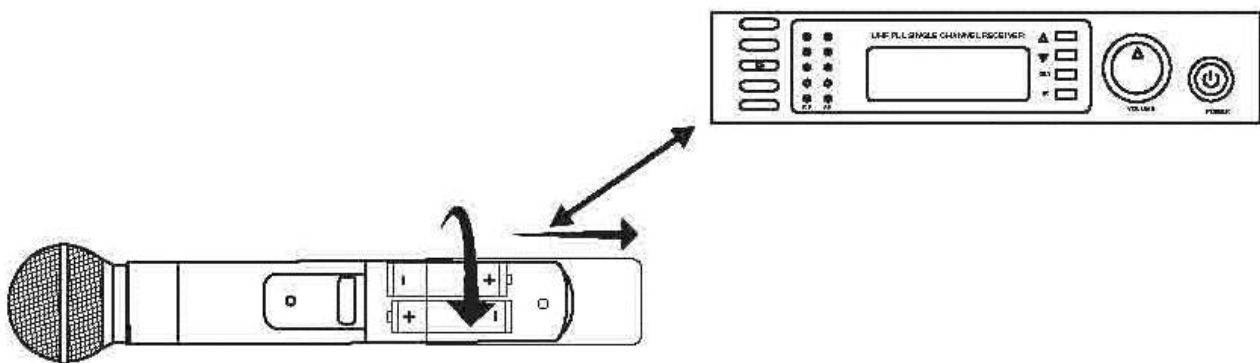

(Fig. 11)

LOCK-----LOCK INSTELLING

Om de instellingen vast te zetten (locken) volg onderstaande procedures. Hierna functioneert geen enkele toets meer! Het systeem is op slot gezet en kan dan niet zomaar gewijzigd worden.

179.126 en 179.130:

Druk zowel de linkse SET toets als de rechtse SET toets van beide ontvangers tegelijkertijd in **179.133:**

Houd de SET toets ingedrukt en druk dan op de DOWN toets

Volg tevens bovenstaande procedure weer om het systeem te “unlocken”

AFS:

Dit AFS kanaalzoek- systeem vergemakkelijkt de werkwijze.

Schakel het systeem in. Druk de SET en UP toets en het systeem zal automatisch de frequenties gaan scannen.

BEDIENING:

Schakel het systeem UIT, draai het volume van de ontvanger naar een minimum en schakel het systeem weer in en de CPU initialiseert, het LCD scherm licht op en het systeem komt terug in de status waarin het is afgesloten!

Zoek de gewenste frequentie op de ontvanger op en let op het RF- en AF signaalniveau. Als er een signaal in de display verschijnt duidt dit op een interferentie van andere signalen of ruis. Het systeem beschikt over een mute schakeling om de ruis uit te schakelen. Indien er sprake is van interferentie t.g.v. de andere microfoon zoek dan voor deze microfoon een andere frequentie op.

Als het systeem is ingeschakeld controleer dan de frequenties van de zender en de ontvanger, als ze niet op dezelfde frequenties werken is de zender niet aangepast aan de ontvanger, zie de IR functie → **IR-----IR instelling!** hierboven.

De display op de ontvanger laat de waarde van het RF signaal zien, de antenne-status zal antenne A of B weergeven. Zet het volume op de gewenste sterkte.

Volume regeling:

Zet het volume van de ontvanger in de 12 uurs positie (middenstand), zet dan het volume van de versterker of de mixer op het gewenste niveau.

Als het volume van de ontvanger te hoog staat zal de versterker een vervormd signaal laten horen hetgeen een defecte versterker en/of luidspreker(s) tot gevolg kan hebben!

Beste akoestiek:

1. U dient altijd de antenne van de ontvanger te kunnen zien vanaf uw zenderpositie.
2. De afstand tussen zender en ontvanger dient zo kort mogelijk te zijn.
3. Als de ontvanger twee antenne's heeft, dienen ze onder 45° te worden gezet.
4. Houd de antenne's verwijderd van metalen objecten.
5. De antenne's mogen elkaar niet raken of elkaar kruisen.
6. Voordat u het systeem in het openbaar gebruikt doe dan eerst een test om uit te zoeken waar zich de “dead spots” (plaatsen waar een slechte verbinding met de ontvanger plaats vindt) bevinden. Vermijd deze plaatsen tijdens uw optreden.

Specificaties:

Werkfrequenties.....	863-865MHz
Oscillatie mode	VCO + PLL
Deviatie	+/- 45kHz
Kanaalbreedte.....	30MHz
S/R verhouding	>105dB
THD	<0.3%/1kHz
Freq bereik.....	50Hz – 18kHz

Ontvanger:

Midden frequentie	72.1MHz/10.7MHz
Antenne ingang.....	50 Ohms/TNC
Gevoeligheid	15dBuV
RF squelch.....	>80dB

Zender:

Ingang max	130dB
Cartridge	Condenser/Dynamisch(Optie)
Batterij.....	2*AA

PROBLEEMOPLOSSING:

Probleem	Oplossing
Geen geluid : Status: Geen RF signaalsterkte in de display.	<ol style="list-style-type: none">1. Controleer of de microfoon aanstaat.2. Controleer antenne aansluiting.3. Controleer of zich objecten bevinden tussen microfoon en ontvanger.4. Controleer polariteit batterijen.
Geen geluid : Status: Zowel RF als AF signaalsterkte in de display.	<ol style="list-style-type: none">1. Controleer luidsprekeraansluiting.2. Check ontvanger-volumeknop staat in de min. stand.
Geen geluid: Status: RF signaalsterkte in de display maar geen AF signaalsterkte.	<ol style="list-style-type: none">A. Check de cartridge van de mic.B. Check batterijen/power van de mic.
Ruis of interferentie	<ol style="list-style-type: none">1. Elimineer RF interferenties2. Check aansluitkabels3. Twee mics staan op dezelfde frequentie4. Check antenne positive(s)5. Blijf dicht bij de ontvanger6. Check polariteit van de batterijen
Na het uitschakelen van de microfoon, wordt een ruissignaal gehoord	Stel de ontvanger en antenne posities opnieuw in.
Af en toe een zwak signaal	Vermijd "dead spots" .
Zender werkt helemaal niet	Controleer de batterijen

D

Herzlichen Glückwunsch zum Kauf dieser drahtlosen Funkmikrofonanlage von Power Dynamics. Bitte lesen Sie diese Anleitung sorgfältig vor der Inbetriebnahme durch.

SICHERHEITSVORSCHRIFTEN:

- Vor Inbetriebnahme die Anleitung durchlesen.
- Für spätere Bezugnahme aufbewahren.
- Verpackung aufbewahren, so dass jederzeit ein sicherer Transport gewährleistet ist.
- Nur für Innengebrauch in trockenen Räumen.
- Vor Hitze schützen.
- Keine Flüssigkeiten oder Gegenstände durch die Belüftungsschlitze dringen lassen.
- Das Gerät nur mit einem leicht angefeuchteten, fusselfreien Tuch abwischen. Keine Reinigungs- oder Lösungsmittel benutzen.
- Niemals das Gehäuse öffnen; Reparaturen nur von einem Fachmann ausführen lassen.
- Beim Abziehen des Steckers immer am Stecker ziehen, niemals an der Netzschnur.
- Bei Unwetter, sowie Nichtgebrauch das Netzgerät aus der Steckdose ziehen.
- Nach längerem Nichtgebrauch kann sich Kondenswasser im Gehäuse gebildet haben. Lassen Sie das Gerät erst auf Raumtemperatur kommen.
- Wenn das Gerät sichtbar beschädigt ist, darf es NICHT an eine Steckdose angeschlossen und NICHT eingeschaltet werden. Benachrichtigen sie in diesem Fall Power Dynamics
- Vor Kindern schützen.
- Stecker niemals mit nassen Händen anfassen.
- Vor Instandhaltungs- und Reparaturarbeiten erst den Stecker abziehen.
- Dieses Gerät kann bei empfindlichen oder ungenügend abgeschirmten Geräten Störungen verursachen, die zu Pannen führen können. Bevor Sie dieses Gerät benutzen, vergewissern Sie sich, dass sich in der näheren Umgebung keine Geräte befinden, die gestört werden könnten.



Dieses Produkt darf am Ende seiner Lebensdauer nicht über den normalen Haushaltsabfall entsorgt werden, sondern muss an einem Sammelpunkt für das Recycling abgegeben werden. Die Werkstoffe sind gemäß ihrer Kennzeichnung wieder verwertbar. Hiermit leisten Sie einen wichtigen Beitrag zum Schutze unserer Umwelt.

Lithiumbatterien und Akkupacks sollten nur im entladenen Zustand in die Altbatteriesammelgefäße bei Handel und bei öffentlich-rechtlichen Entsorgungsträgern gegeben werden. Bei nicht vollständig entladenen Batterien Vorsorge gegen Kurzschluß treffen durch Isolieren der Pole mit Klebestreifen.

Tronios BV Registrierungsnummer : DE51181017 (ElektroG).

Tronios BV Registrierungsnummer : 21003000 (BatterieG).

Reparieren Sie das Gerät niemals selbst und nehmen Sie niemals eigenmächtig Veränderungen am Gerät vor. Sie verlieren dadurch den Garantieanspruch. Der Garantieanspruch verfällt ebenfalls bei Unfällen und Schäden in jeglicher Form, die durch unsachgemäßen Gebrauch und Nichtbeachtung der Warnungen und Sicherheitshinweise in dieser Anleitung entstanden sind. Power Dynamics ist in keinem Fall verantwortlich für persönliche Schäden in Folge von Nichtbeachtung der Sicherheitsvorschriften und Warnungen. Dies gilt auch für Folgeschäden jeglicher Form.



Dieses Produkt darf in allen EU-Ländern anmeldefrei benutzt werden.

SYSTEM EIGENSCHAFTEN

- A. PLL-Synthesizer, 1x16 en 2x16 UHF Kanäle.
- B. UHF Betriebsfrequenz ist 863-865MHz.
- C. LCD-Information (Display).
- D. CPU :Vollautomatische Frequenzeinstellung, Display oder Lock.
- E. Rausch Squelch Schaltung, das System funktioniert hiermit effizienter und stabiler.
- F. Sync IR "Einlern-Funktion" und Data System für Kanalwahl.
- G. Diversity-Empfänger.
- H. AFS- Kanalfinder
- I. Geeignet für 19" Rack

SYSTEM SETUP

179.126 UHF 2x 16 Kanäle mit Hand-Funkmikrofon und Headset System

179.130 UHF 2x 16 Kanäle mit zwei Hand-Funkmikrofone

179.133 UHF 1x 16 Kanäle mit einem Hand-Funkmikrofon

A. Front Panel

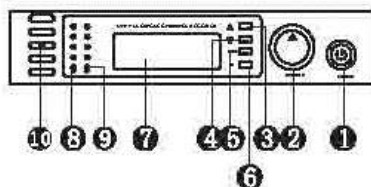

(Fig. 1)

B. Rear Panel

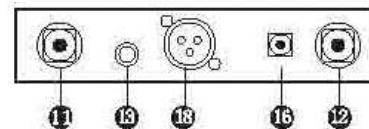

(Fig. 2)

2)Rec.02:

A. Front Panel

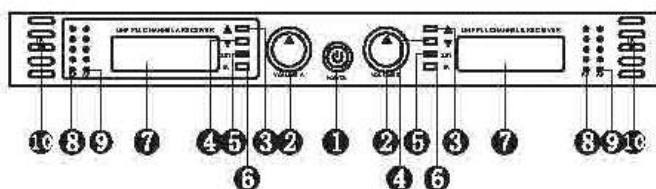

(Fig. 3)

B. Rear Panel

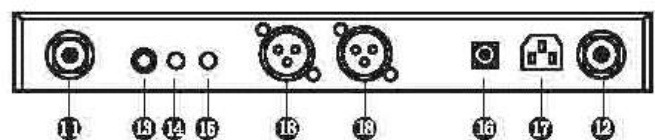

(Fig. 4)

- 1. Ein/Aus Schalter
- 2. Lautstärkeregler
- 3. Up Taste
- 4. Down Taste
- 5. Set Taste: Menü Taste und Taste zum speichern
- 6. Infrarot Übertragung-LED
- 7. LCD Schirm Display zeigt Frequenz, Kanal, RF-Signal, Audio-Signal und Antenne-Status an.
- 8. RF: RF-Signal Anzeige stark oder schwach
- 9. AF: AF-Signal Anzeige stark oder schwach
- 10. IR Signal-Emission LED
- 11. ANT-A
- 12. ANT-B

- 13. Mix out: Ausgangsbuchse für beiden Kanäle
- 14. Ausgangsbuchse Kanal B
- 15. Ausgangsbuchse Kanal A
- 16. 12-15Vdc Eingangsbuchse
- 17. 220-240Vac Buchse
- 18. Symmetrischer Ausgänge

Empfänger LCD Display:



(Fig. 5)

- 19. F signal Anzeige
- 20. AF signal Anzeige
- 21. Verwendeter Frequenzkanal
- 22. RF Antennensignal Status
- 23. Frequenz Anzeige
- 24. LOCK: Die aktuelle Einstellung des Systems kann nicht mehr geändert werden

HAND-FUNKMIKROFON (SENDER)

A. complete:

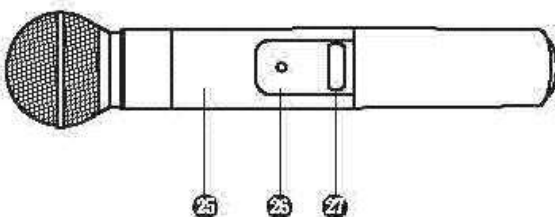

(Fig. 6)

B. disassemble the pipe tail shell:

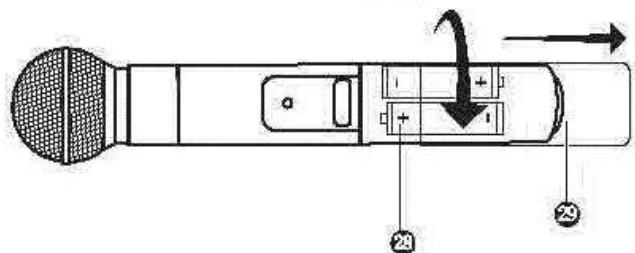

(Fig. 7)

- 25. Gehäuse: Oben befindet sich das Element, einschließlich der Sender, Batterie und Antenne
- 26. Power LED: Leuchtet wenn der Sender aktiviert wird
- 27. Ein/Aus Schalter
- 28. Batteriefach, Entfernen Sie die Batterien wenn das System lange Zeit nicht verwendet wird (Auslaufen der Batterien)
- 29. IR Signal-Empfang. Eine Infrarot-Link-Funktion um den Sender und Empfänger, auf elektronischem Weg, miteinander zu verbinden; der ideale Abstand ist 10 cm um den Sender vom Empfänger entfernt zu halten.

BODYPACK SENDER

A. Front:



(Fig. 8)

B. Top:

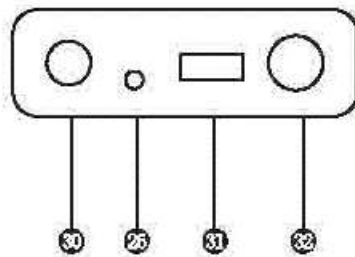

(Fig. 9)

C. disassemble the battery shell:

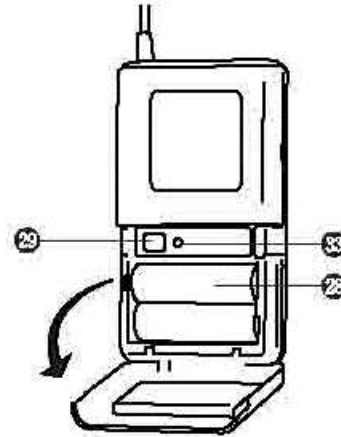

(Fig. 10)

30. Antenne.

31. Ein/Aus Schalter Bodypack.

32. Eingang 3 PIN Buchse; geeignet für Lavalier Mikrofone / Headset Mikrofon Systeme.

33. Lavalier/Headset Schalter

IR-----IR EINSTELLUNG

Schalten Sie den Sender und Empfänger an, stellen Sie den gewünschten Frequenz am Receiver ein. Halten Sie den Sender + / - 10 cm von der IR-LED auf dem Empfänger, drücken Sie die IR-Taste, die Anzeige "SEND" blinkt dreimal. Wenn eine Verbindung hergestellt ist „Auto“ ständig leuchtet, und das HF-Signal wird auf dem Display angezeigt. Wenn nicht, sollten Sie es noch einmal versuchen!

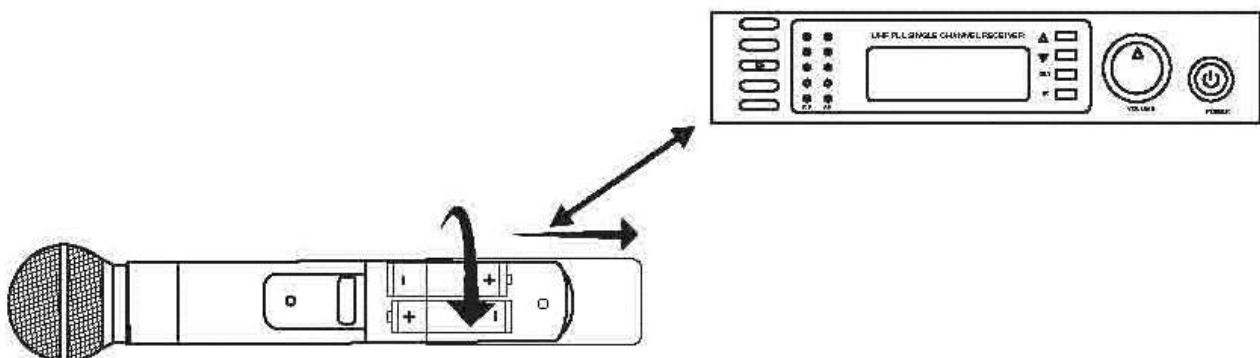

(Fig. 11)

LOCK-----LOCK EINSTELLUNG

Drücken Sie die SET und DOWN Taste gleichzeitig um die Einstellung zu blockieren (Lock) und die Tasten sind verriegelt.

179.126 & 179.130: Drücken Sie gleichzeitig die Linke- und Rechte SET-Taste des Empfängers.

179.133: Halten Sie die SET –Taste fest und drücken Sie die DOWN- Taste.

Obenstehenden Anweisungen wiederholen i.B.a. “unlock” (entriegeln)

AFS:

Dieses AFS Kanalsuch- System dient um den Prozess zu erleichtern.

Schalten Sie das System ein. Drücken Sie die SET und UP Taste und automatisch Scannen von Frequenzen folgt.

BEDIENUNG:

Schalten Sie das System Aus, drehen Sie die Lautstärke des Empfängers auf ein Minimum und schalten Sie das System wieder ein und die CPU initialisiert, LCD schirm leuchtet und das System kehrt zurück in den Zustand indem es geschlossen wurde!

Wählen Sie die gewünschte Empfänger Frequenz und beobachten Sie den HF-und AF-Signalpegel. Wenn ein Signal erscheint auf dem Display wird eine Störung durch andere Signale oder Rauschen gezeigt. Das System verfügt über eine Mute-Funktion um Rausch zu deaktivieren. Wenn es Störungen gibt durch das zweite Mikrofon, dann müssen Sie für dieses Mikrofon eine andere Frequenz wählen. Wenn das System eingeschaltet ist, überprüfen Sie die Frequenzen des Senders und des Empfängers, wenn sie nicht in der gleichen Frequenz arbeiten ist der Sender nicht an den Empfänger angepasst, beziehen Sie sich auf die Funktion IR → **IR --- IR Einstellung!** hier oben. Das Display des Empfängers zeigt den Wert des HF-Signals und der Antennen-Status zeigt Antenne A oder B. Stellen Sie die Lautstärke auf die gewünschte Stärke.

Lautstärke Einstellung:

Stellen Sie die Lautstärke des Empfängers in der 12-Uhr-Position (Mittelstellung), drehen Sie die Lautstärke des Verstärkers oder Mischpults auf das gewünschte Niveau. Wenn die Lautstärke des Empfängers zu hoch ist, ertönt ein verzerrtes Signal aus dem Verstärker, ein fehlerhafter Verstärker und / oder Lautsprecher(s) können die Folge sein!

Beste Akustik:

1. Sie sollten immer in der Lage sein die Antenne des Empfängers zu sehen von Ihrem Sender Position gesehen.
2. Der Abstand zwischen Sender und Empfänger muss so klein wie möglich sein.
3. Wenn der Empfänger zwei Antennen hat, sollten sie unter 45 ° gebracht werden.
4. Halten Sie die Antennen entfernt von metallischen Gegenständen.
5. Die Antennen dürfen sich nicht berühren oder kreuzen.
6. Vor der Verwendung des Systems in der Öffentlichkeit machen Sie einen Test um herauszufinden, wo sich die "dead spots" befinden (Plätze, wo eine schlechte Verbindung mit dem Empfänger stattfindet). Vermeiden Sie diese Plätze während Ihres Auftritts.

Technische Daten:

Betriebsfrequenz.....863-865MHz
 Oscillationsmodus.....VCO + PLL
 Abweichung+/- 45kHz
 Kanalbreite.....30MHz
 S/R Verhältnis>105dB
 THD<0.3%/1kHz
 Freq Bereich50Hz – 18kHz

Empfänger:

Mittelfrequenz72.1MHz/10.7MHz
 Antenneneingang.....50 Ohms/TNC
 Empfindlichkeit.....15dBuV
 RF squelch.....>80dB

Sender:

Eingang max.....130dB
 CartridgeCondenser/Dynamisch(Optional)
 Batterien.....2*AA

FEHLERSUCHE:

Problem	Lösung
Kein Ton : Status: Zeigt kein HF-Signal an	<ol style="list-style-type: none"> 1. Prüfen Sie ob das Mikrofon eingeschaltet ist. 2. Prüfen Sie den Antennenanschluss. 3. Prüfen Sie, ob sich Gegenstände befinden zwischen Mikrofon und Empfänger. 4. Überprüfen Sie die Polarität der Batterie.
Kein Ton : Status: Zeigt RF- und AF Feldstärke an.	<ol style="list-style-type: none"> 1. Prüfen Sie den Lautsprecher-Anschluss. 2. Prüfen Sie ob sich den Empfänger-Lautstärkereger in der minimalen Position befindet.
Kein Ton : Status: Zeigt RF-Feldstärke an aber keine AF Feldstärke.	<ol style="list-style-type: none"> A. Prüfen Sie die Cartridge des Mikros. B. Überprüfen Sie die Batterie / Leistung des Mikros.
Rausch oder Interferenzen	<ol style="list-style-type: none"> 1. Beseitigen Sie die RF-Interferenzen 2. Überprüfen Sie die Kabel 3. Zwei Mikrofone funktionieren auf der gleichen Frequenz 4. Prüfen Sie die Antenne(n) Position 5. Bleiben Sie in der Nähe des Empfängers 6. Überprüfen Sie die Polarität der Batterie
Nachdem abschalten des Mikrofons ertönt ein Rauschsignal	Stellen Sie die Empfänger- und Antenne(n) Position erneut ein.
Ab und zu ein schwaches Signal	Vermeiden Sie "Dead Spots" .
Sender funktioniert überhaupt nicht	Überprüfen Sie die Batterien



CE-R&TTE Declaration of Conformity

Importer: TRONIOS BV
Bedrijvenpark Twente 415
7602 KM - ALMELO

Tel : 0031546589299
Fax : 0031546589298
The Netherlands

Product number: 179.126_179.130_179.133

Product Description: Power Dynamics, 16-Channel UHF Wireless Microphone Systems True Diversity-863-865MHz

The product conforms to the essential requirements stated in Directives 2006/95 and 2004/108/EC and other relevant provisions of the R&TTE Directive (1999/5/EC).

Regulatory Requirement: EN 60065 :2002+A2:2010
EN 55013 :2001+A2 :2006 Receiver
EN 55020 :2007 Receiver
EN 301489-1 :2008-04
EN 301489-9 :2007-11
EN 300422-1 :2008-03
EN 300422-2 :2008-03
EN 62479 :2010

ALMELO,
27-02-2013

Signed:

-P.Feldman

A handwritten signature in black ink, appearing to be 'P. Feldman', written over a white background.