



**MS10TH FOLDABLE MICROPHONE STAND WITH BOOM &
TABLET HOLDER**

Ref. nr.: 180.010



**INSTRUCTION MANUAL
GEBRUIKSAANWIJZING
GEBRAUCHSANLEITUNG
MANUAL DE INSTRUCCIONES
MANUEL D'INSTRUCTIONS
INSTRUKCJA OBSŁUGI
NÁVOD K POUŽITÍ**

ENGLISH

Congratulations to the purchase of this Vonyx product. Please read this manual thoroughly prior to using the product in order to benefit fully from all features. Keep the manual for future reference.

UNPACKING INSTRUCTION

Carefully unpack the box upon receipt. Check the contents to ensure that all parts are present and have been received in good condition. Notify the shipper immediately and retain packaging material if any parts appear damaged from shipping or the package itself shows signs of mishandling. Save the package and all packaging materials. If the product must be returned, it is important that the product is returned in the original factory box and packaging.

STAND ASSEMBLY INSTRUCTIONS

1. Slide the three legs flush onto the ground and turn the locking knob on the base clockwise to secure the tripod. **(illustration 1)**
2. Turn the high adjustment grip clockwise to adjust the height of the stand by sliding the extension tube up from the base tube. Tighten the high adjustment grip again when it is at the desired height. **(Illustration 2)**
3. Tighten the gooseneck onto the extension tube thread. **(Illustration 3)**
4. Loosen the quick release adjuster to position the swing arm for the microphone at an angle or in the desired position. Tighten the release adjuster again when it is in the desired position. **(Illustration 4)**
5. Snap the tablet holder onto the gooseneck ball. **(Illustration 5)**
6. The cables can be clamped by means of the clamp on the base tube. **(Illustration 6)**

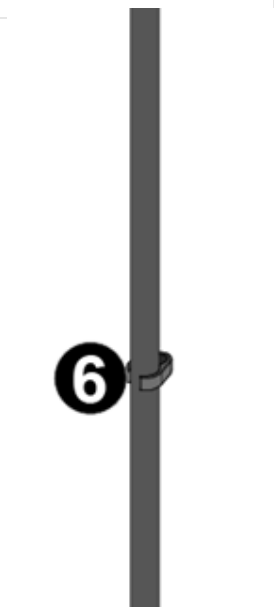
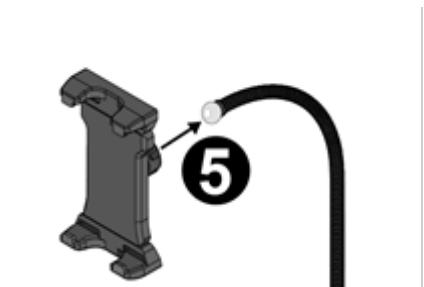
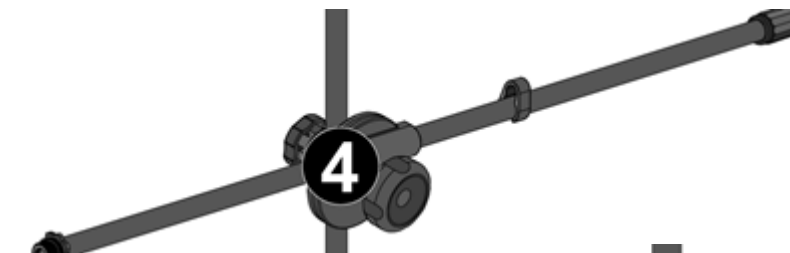
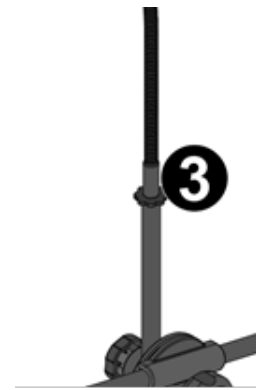
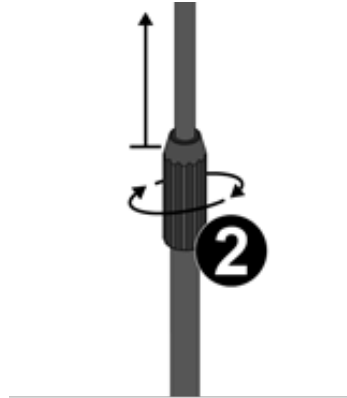

NEDERLANDS

Gefeliciteerd met de aankoop van dit Vonyx-product. Lees deze handleiding zorgvuldig door voordat u het product in gebruik neemt, zodat u optimaal gebruik kunt maken van alle functies. Bewaar de handleiding voor toekomstig gebruik.

UITPAKINSTRUCTIE

Pak de doos bij ontvangst voorzichtig uit. Controleer de inhoud om er zeker van te zijn dat alle onderdelen aanwezig zijn en in goede staat zijn ontvangen. Stel de verzender onmiddellijk op de hoogte en bewaar het verpakkingsmateriaal als er onderdelen beschadigd lijken te zijn door het transport of als het pakket zelf tekenen van verkeerd gebruik vertoont. Bewaar de verpakking en al het verpakkingsmateriaal. Als het product moet worden geretourneerd, is het belangrijk dat het product in de originele doos en verpakking wordt geretourneerd.

MONTAGE VAN DE STANDAARD

1. Schuif de drie poten vlak op de grond en draai de vergrendelingsknop op de sokkel met de klok mee om de driepoot vast te zetten. **(Afbeelding 1)**
2. Draai de hoogteverstellingsgreep met de klok mee om de standaard in hoogte te kunnen verstellen door de verlengbuis uit de basisbuis omhoog te schuiven. Draai de hoogteverstellingsgreep weer vast als deze op de gewenste hoogte is. **(Afbeelding 2)**
3. Draai de zwanenhals vast op de schroefdraad van de verlengbuis. **(Afbeelding 3)**
4. Draai de snelspanner los om de zwenkarm voor de microfoon schuin of in de gewenste positie te plaatsen. Draai de snelspanner weer vast als deze in de gewenste positie staat. **(Afbeelding 4)**
5. Klik de tablethouder vast op de kogel van de zwanenhals. **(Afbeelding 5)**
6. De kabels kunnen worden vastgeklemd door middel van de klem op de basisbuis. **(Afbeelding 6)**

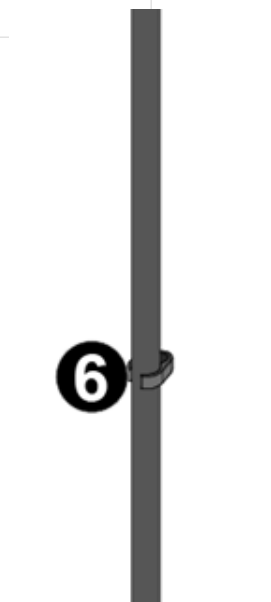
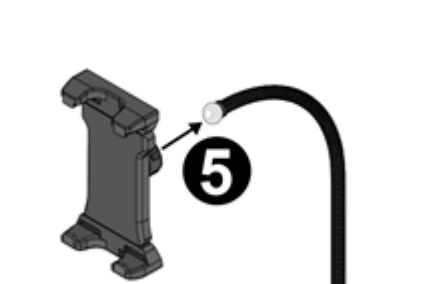
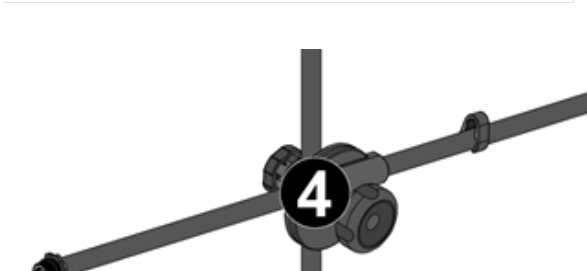
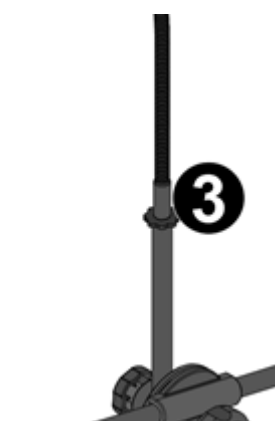
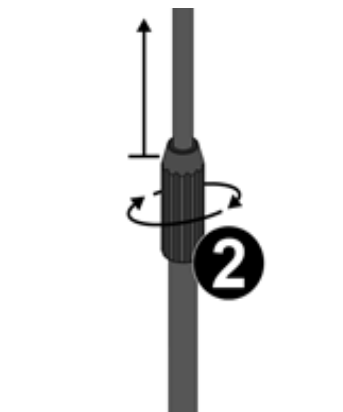

DEUTSCH

Herzlichen Glückwunsch zum Kauf dieses Vonyx-Produkts. Bitte lesen Sie dieses Handbuch sorgfältig durch, bevor Sie das Produkt benutzen, um alle Funktionen optimal nutzen zu können. Bewahren Sie das Handbuch für den späteren Gebrauch auf.

AUSPACKHINWEISE

Packen Sie den Karton nach Erhalt sorgfältig aus. Überprüfen Sie den Inhalt, um sicherzustellen, dass alle Teile vorhanden sind und in gutem Zustand erhalten wurden. Benachrichtigen Sie sofort den Spediteur und bewahren Sie das Verpackungsmaterial auf, wenn Teile während des Transports beschädigt wurden oder wenn die Verpackung selbst Anzeichen von Missbrauch aufweist. Bewahren Sie die Verpackung und das gesamte Verpackungsmaterial auf. Wenn das Produkt zurückgeschickt werden muss, ist es wichtig, dass das Produkt in der Originalverpackung zurückgeschickt wird.

MONTAGE DES STÄNDERS

1. Schieben Sie die drei Beine bündig auf den Boden und drehen Sie den Verriegelungsknopf am Sockel im Uhrzeigersinn, um das Stativ zu sichern. **(Abbildung 1)**
2. Drehen Sie den Hochstellgriff im Uhrzeigersinn, um die Höhe des Stativs einzustellen, indem Sie das Verlängerungsrohr vom Basisrohr nach oben schieben. Ziehen Sie den Griff für die Höhenverstellung wieder fest, wenn Sie die gewünschte Höhe erreicht haben. **(Abbildung 2)**
3. Ziehen Sie den Schwanenhals auf dem Gewinde des Verlängerungsrohrs fest. **(Abbildung 3)**
4. Lösen Sie die Schnellverstellung, um den Schwenkarm für das Mikrofon in einem Winkel oder in der gewünschten Position zu positionieren. Ziehen Sie den Schnellspanner wieder fest, wenn er sich in der gewünschten Position befindet. **(Abbildung 4)**
5. Rasten Sie die Tablettenhalterung auf der Schwanenhalskugel ein. **(Abbildung 5)**
6. Die Kabel können mit der Klemme am Basisrohr festgeklemmt werden. **(Abbildung 6)**

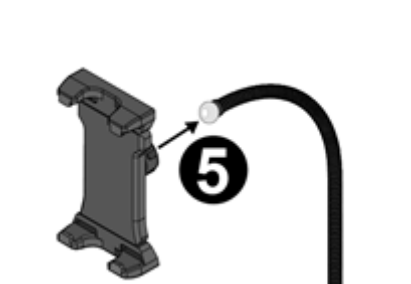
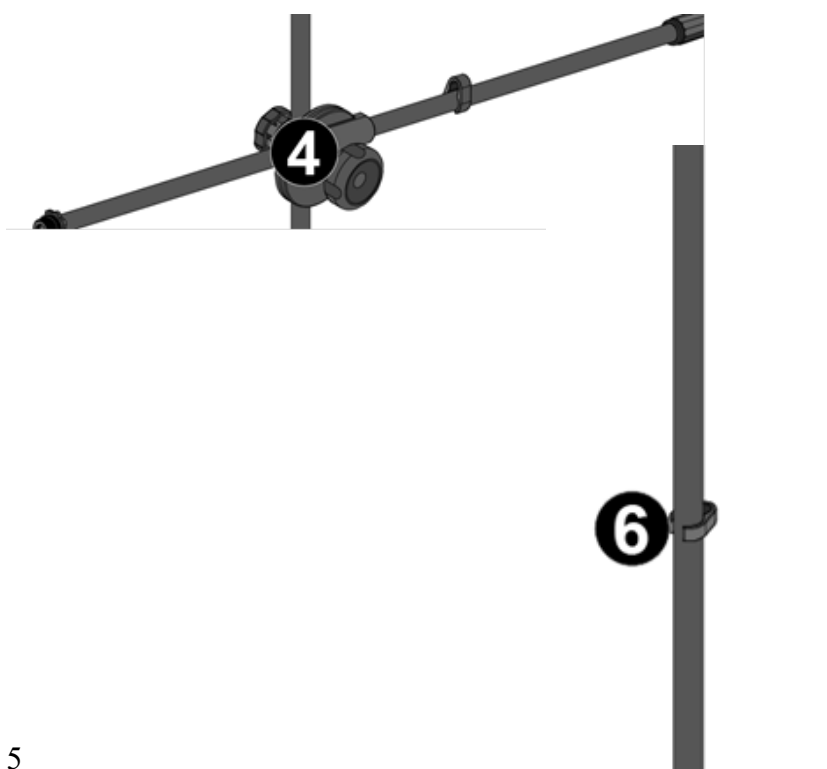
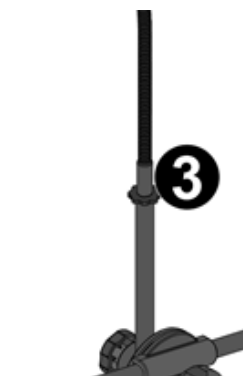
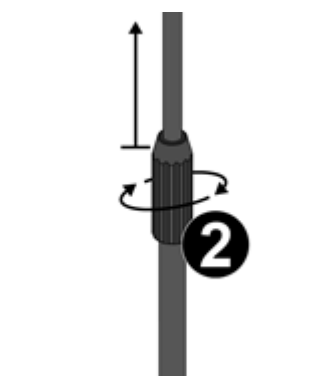

ESPAÑOL

Enhorabuena por la compra de este producto Vonyx. Por favor, lea este manual detenidamente antes de utilizar el producto con el fin de beneficiarse plenamente de todas las características. Guarde el manual para futuras consultas.

INSTRUCCIONES DE DESEMBALAJE

Desembale cuidadosamente la caja al recibirla. Compruebe el contenido para asegurarse de que todas las piezas están presentes y se han recibido en buenas condiciones. Notifique inmediatamente al transportista y conserve el material de embalaje si alguna pieza parece dañada por el transporte o si el propio paquete muestra signos de manipulación indebida. Guarde el paquete y todos los materiales de embalaje. Si debe devolver el producto, es importante que lo haga en la caja y el embalaje originales de fábrica.

INSTRUCCIONES DE MONTAJE DEL SOPORTE

1. Deslice las tres patas a ras del suelo y gire el pomo de bloqueo de la base en el sentido de las agujas del reloj para fijar el trípode. **(Ilustración 1)**
2. Gire la empuñadura de ajuste alto en el sentido de las agujas del reloj para ajustar la altura del trípode deslizando el tubo de extensión hacia arriba desde el tubo de la base. Vuelva a apretar la empuñadura de ajuste alto cuando esté a la altura deseada. **(Ilustración 2)**
3. Apriete el cuello de cisne en la rosca del tubo de extensión. **(Ilustración 3)**
4. Afloje el ajustador de liberación rápida para colocar el brazo oscilante del micrófono en ángulo o en la posición deseada. Vuelva a apretar el ajustador de liberación cuando esté en la posición deseada. **(Ilustración 4)**
5. Encaje el soporte de la tableta en la bola de cuello de cisne. **(Ilustración 5)**
6. Los cables pueden sujetarse mediante la abrazadera del tubo base. **(Ilustración 6)**

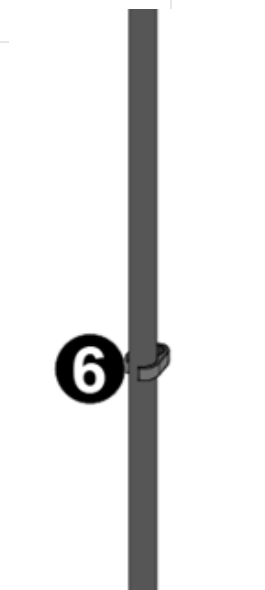
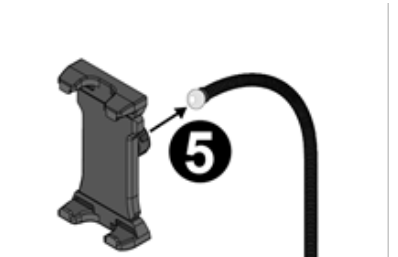
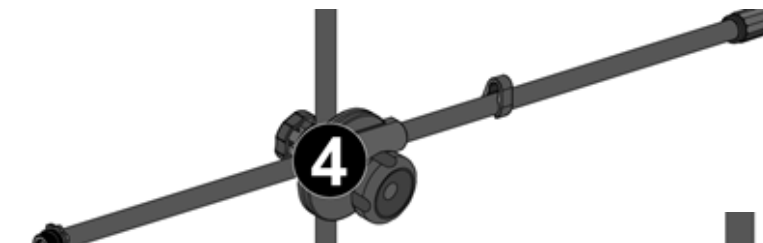
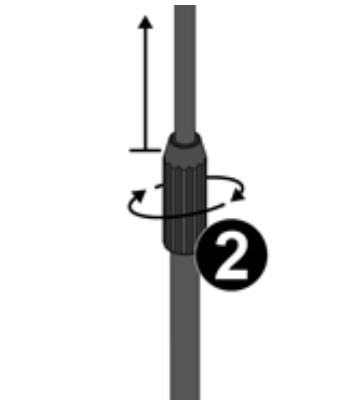

FRANÇAIS

Nous vous félicitons d'avoir acheté ce produit Vonyx. Veuillez lire attentivement ce manuel avant d'utiliser le produit afin de bénéficier pleinement de toutes ses fonctions. Conservez le manuel pour toute référence ultérieure.

INSTRUCTIONS DE DÉBALLAGE

Déballez soigneusement la boîte dès réception. Vérifiez le contenu pour vous assurer que toutes les pièces sont présentes et qu'elles ont été reçues en bon état. Informez immédiatement l'expéditeur et conservez les matériaux d'emballage si des pièces semblent endommagées par le transport ou si l'emballage lui-même présente des signes de mauvaise manipulation. Conservez l'emballage et tous les matériaux d'emballage. Si le produit doit être renvoyé, il est important qu'il le soit dans la boîte et l'emballage d'origine.

INSTRUCTIONS D'ASSEMBLAGE DU SUPPORT

1. Faites glisser les trois pieds au ras du sol et tournez le bouton de verrouillage de la base dans le sens des aiguilles d'une montre pour fixer le trépied. **(Illustration 1)**
2. Tournez la poignée de réglage en hauteur dans le sens des aiguilles d'une montre pour ajuster la hauteur du pied en faisant glisser le tube d'extension vers le haut à partir du tube de base. Serrez à nouveau la poignée de réglage en hauteur lorsque le trépied est à la hauteur souhaitée. **(Illustration 2)**
3. Serrez le col de cygne sur le filetage du tube d'extension. **(Illustration 3)**
4. Desserrez le dispositif de réglage rapide pour placer le bras pivotant du microphone à un angle ou dans la position souhaitée. Resserrez le dispositif de réglage lorsqu'il est dans la position souhaitée. **(Illustration 4)**
5. Enclenchez le support de tablette sur la boule du col de cygne. **(Illustration 5)**
6. Les câbles peuvent être fixés à l'aide de la pince située sur le tube de base. **(Illustration 6)**

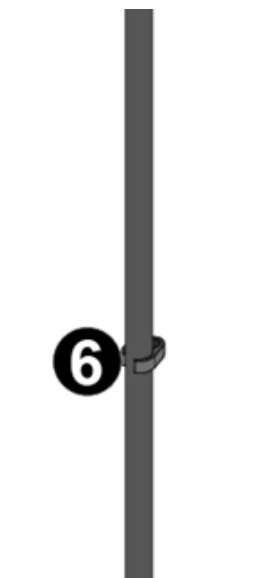
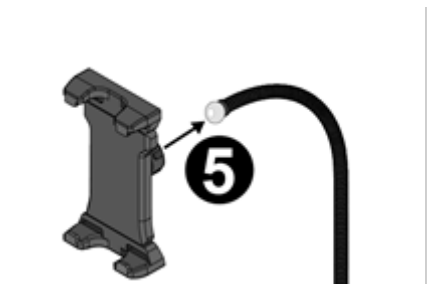
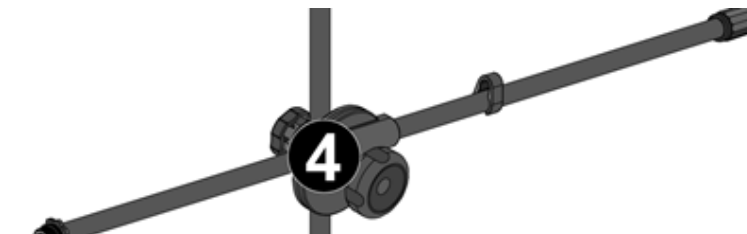
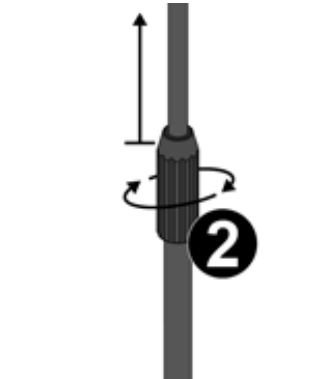

POLSKI

Gratulujemy zakupu tego produktu firmy Vonyx. Prosimy o dokładne zapoznanie się z niniejszą instrukcją przed rozpoczęciem korzystania z produktu, aby w pełni wykorzystać wszystkie jego funkcje. Instrukcję należy zachować na przyszłość.

INSTRUKCJA ROZPAKOWYWANIA

Ostrożnie rozpakuj pudełko po jego otrzymaniu. Sprawdź zawartość, aby upewnić się, że wszystkie części są obecne i zostały dostarczone w dobrym stanie. Niezwłocznie powiadom nadawcę i zachowaj materiały opakowaniowe, jeśli jakiegokolwiek części wyglądają na uszkodzone podczas transportu lub sama paczka wykazuje oznaki niewłaściwego obchodzenia się z nią. Należy zachować paczkę i wszystkie materiały opakowaniowe. Jeśli produkt musi zostać zwrócony, ważne jest, aby został zwrócony w oryginalnym fabrycznym pudełku i opakowaniu.

INSTRUKCJA MONTA U STOJAKA

1. Przesuń trzy nogi równo z podłożem i obróć pokrętko blokujące na podstawie zgodnie z ruchem wskazówek zegara, aby zabezpieczyć statyw. **(Ilustracja 1)**
2. Obróć uchwyt regulacji wysokości zgodnie z ruchem wskazówek zegara, aby wyregulować wysokość statywu, przesuwając rurkę przedłużającą w górę od rurki podstawy. Po osiągnięciu żądanej wysokości ponownie dokręć uchwyt regulacji wysokości. **(Ilustracja 2)**
3. Dokręć gęsią szyję do gwintu rury przedłużającej. **(Ilustracja 3)**
4. Poluzuj regulator szybkiego zwalniania, aby ustawić ramię wychylne mikrofonu pod kątem lub w żądanej pozycji. Ponownie dokręć regulator zwalniający, gdy znajdzie się w żądanej pozycji. **(Ilustracja 4)**
5. Zatrzaśnij uchwyt tabletu na kuli na gęsiej szyi. **(Ilustracja 5)**
6. Kable można zacisnąć za pomocą zacisku na rurce podstawy. **(Ilustracja 6)**

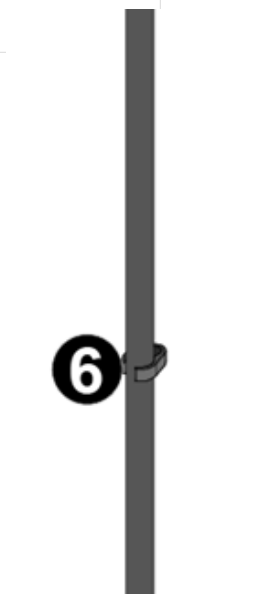
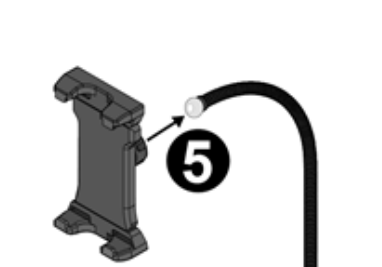
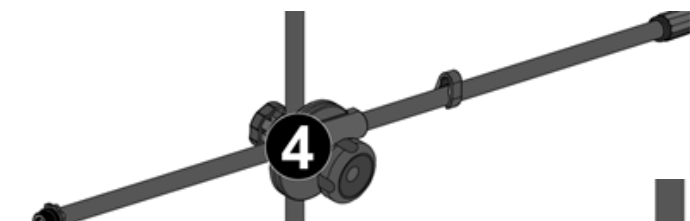
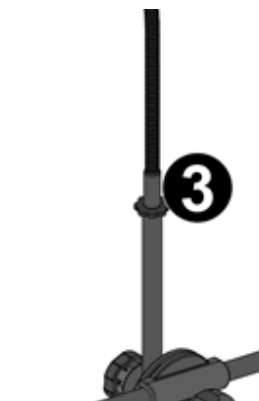
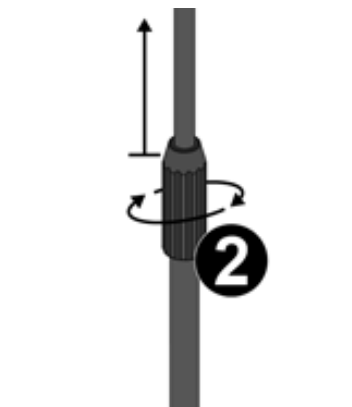

ČESKY

Gratulujeme k nákupu tohoto produktu Vonyx. Před použitím výrobku si prosím důkladně přečtěte tento návod, abyste mohli plně využívat všechny jeho funkce. Příručku si uschovejte pro budoucí použití.

POKYNY K VYBALOVÁNÍ

Po obdržení krabici pečlivě vybalte. Zkontrolujte obsah a ujistěte se, že jsou všechny díly přítomny a že byly doručeny v dobrém stavu. Pokud se některé díly zdají být poškozené při přepravě nebo samotný obal vykazuje známky špatného zacházení, neprodleně to oznamte odesílateli a ponechte si obalový materiál. Balení a veškerý obalový materiál uschovejte. Pokud je nutné výrobek vrátit, je důležité, aby byl výrobek vrácen v původní krabici a obalu od výrobce.

NÁVOD K MONTÁŽI STOJANU

1. Zasuňte tři nohy do roviny se zemí a otočením zajišťovacího knoflíku na základně ve směru hodinových ručiček stativ zajištěte. **(Obrázek 1)**
2. Otáčením rukojeti pro nastavení výšky ve směru hodinových ručiček nastavte výšku stativu posunutím prodlužovací trubky nahoru od trubky základny. Jakmile je výška stativu v požadované poloze, rukojeť pro výškové nastavení opět utáhněte. **(Obrázek 2)**
3. Utáhněte husí krk na závitě prodlužovací trubky. **(Obrázek 3)**
4. Uvolněte rychloupínací regulátor, abyste výkyvné rameno pro mikrofon nastavili do úhlu nebo do požadované polohy. Jakmile je v požadované poloze, uvolňovací seřizovač opět utáhněte. **(Obrázek 4)**
5. Držák tabletu nacvakněte na kouli husího krku. **(Obrázek 5)**
6. Kabely lze upnout pomocí svorky na základní trubce. **(Obrázek 6)**

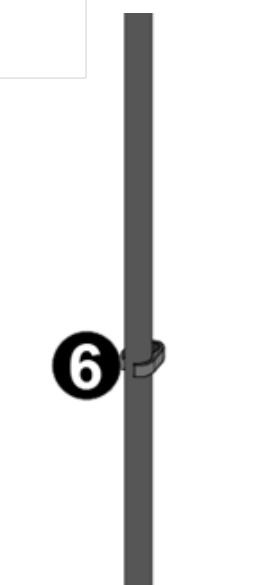
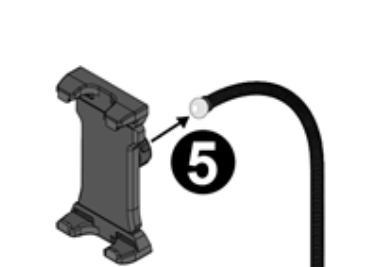
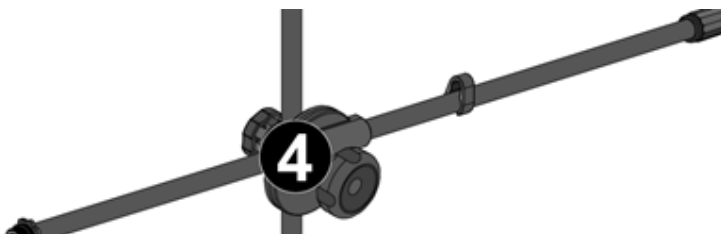
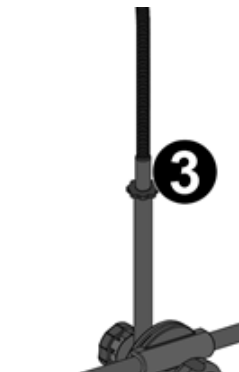
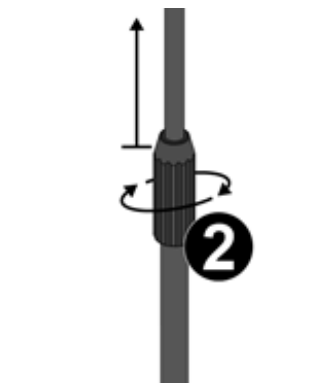

TECHNICAL SPECIFICATION / TECHNISCHE SPECIFICATIE / TECHNISCHE DATEN / ESPECIFICACIONES TÉCNICAS / SPÉCIFICATIONS TECHNIQUES / SPECYFIKACJA TECHNICZNA / TECHNICKÁ SPECIFIKACE

Product colour	: Black
Material	: Metal
Dimensions: Folded	: 90 x 100 x 920mm
Dimensions: Min height	: 920mm
Dimensions: Max height	: 1550mm
Weight	: 1,85kg

The specifications are typical. The actual values can slightly change from one unit to the other. Specifications can be changed without prior notice.

The products referred to in this manual conform to the European Community Directives to which they are subject.

Specifications and design are subject to change without prior notice.

www.tronios.com

Copyright © 2024 by Tronios The Netherlands